

# panthera®

Notkunarleiðbeiningar

Gerð hjólastóls

S3

S3 Short

S3 Short Low

S3 Large

S3 0°

S3 Long

S3 Short Abd

U3

U3 Y-Front

U3 Y-Front Short

U3 Y-Front Low



# Panthera S3/U3

EFNISYFIRLIT	SÍÐA
Inngangur/hönnunarmarkmið	2
Hönnun/samband/tákn	3
Lýsing	4
Yfirlit	5
Öryggisreglur	6–11
Flytja/lyfta	10
Stillingar	11–16
Aukabúnaður	16–18
Flutningur	18–21
Árekstrarprófun	22
Viðhald/þjónusta/viðgerð	23–25
Ábyrgð/samræmi	25
Tæknilýsing	26–36



## INNGANGUR

Til hamingju með að hafa valið hjólastól frá Panthera AB. Vonandi verður þú ánægð/ur með Panthera gerðina og við óskum ykkur margra ára góðrar samvistar. Allar vörur Panthera AB eru hannaðar og framleiddar í Spánga, utan við Stokkhólm. Gerðir okkar eru byggðar til að verða þær bestu á markaðnum með tilliti til gæða, stjórnhæfni og lítillar þyngdar.

Kynnið ykkur leiðbeiningarnar vel og vandlega.

Til að sjá betur myndir og texta er hægt að lesa leiðbeiningarnar stafrænt á [www.panthera.se](http://www.panthera.se)

## HÖNNUNARMARKMIÐ

Hjólastólalínurnar Panthera S og U eru smíðaðar fyrir einstaklinga sem þurfa handknúna öflugra hjólastóla til að nota dags daglega, bæði inni og úti heima við. Þessir hjólastólar eru gerðir fyrir fólk með líkamlega hreyfihömlun en takmarkast ekki við fólk með sérgreiningu. Einstaklingsbundin hreyfigeta og takmarkanir gefa til kynna hvort öflugur handstýrður hjólastóll hentar sem hreyfiaðstoð. Þjálfað heilbrigðisstarfsfólk ætti að ráðleggja um hjólastólagerðir og viðkomandi hjólastóll ætti að vera prófaður og stilltur af sérfræðingi til að ná sem bestum setu- og aksturseiginleikum. Gerð hjólastóls og stillingar eru prófaðar fyrir hvern einstakling en hjólastóllinn hentar ekki börnum. Hjólastóllinn er gerður til notkunar inni og úti á sléttu yfirborði (t.d. viði, parketi, flísum, steypu, malbiki o.s.frv.) án hindrana. Forðist gras, mól og annað óslétt yfirborð.

# HÖNNUN

Hjólástólalínnurnar Panthera S og U eru gerðar með áherslu á góða vinnuvist við setu og akstur. Hjólástóllinn er hannaður þannig að auðvelt sé fyrir notandann að lyfta honum inn í bíl. Auk þess er grindin mótuð þannig að hún gefi gott jafnvægi og auðvelt grip þegar stólnum er lyft í bílinn. Hjólástóllinn er fyrirferðarlítill og er afar léttur. Ef þörf er á má einnig búa hjólástóllinn ýmsum aukabúnaði, svo sem stöðugleikabúnaði, ýtihandföngum, örmum og hliðarhlífum. Varðandi þyngd notanda, sjá Tæknilytingu.

## NOTKUNARSVIÐ

Vélrænu hjólástólarnir frá Panthera eru handknúnir fjölnota hjólástólar ætlaðir til notkunar inni/úti og ætlaðir til að veita fólki, sem hefur getu til að nota vélrænan hjólástól, nægan hreyfanleika.

## SAMBAND













Ef spurningar vakna eða aðstoðar er þörf við stólinn skal hafa samband við næsta söluaðila (þjónustumiðstöð) fyrst. Ef þú vilt ná sambandi við framleiðanda, sjá upplýsingar hér að neðan:

Panthera AB +46 (0)8-761 50 40  
Gunnegatan 26 [www.panthera.se](http://www.panthera.se)  
SE-163 53 Spånga [panthera@panthera.se](mailto:panthera@panthera.se)

## TÁKNSKÝRINGAR

Táknin sem notuð eru í leiðbeiningunum og á hjólástólnum og merking þeirra kemur fram í lista hér að neðan.

**Varúð:** Alríkislög (BNA) takmarka sölu eða pöntun þessa tækis við aðkomu læknis.

	Varúð		Sætisbreidd hjólástóls
	Kynntu þér notkunarleiðbeiningar		Hlutanúmer á grind
	Framleiðandi		Hlutanúmer á merkimiða og yfirferð
	Dagsetning framleiðslu		Notkun tilvísana (BNA)
	Raðnúmer		Lækningatæki
	Númer í vörulista		CE-merking
	Hámarksþyngd notanda hjólástóls		

## LÝSING (Mynd 1, 2, 3 og 30)

Gerðirnar Panthera S3/U3 eru öflugir hjólastólar sem hannaðir eru til að gera þér kleift að lifa sem virkustu lífi. Ýrustu nákvæmni er gætt við sérhvert smáatriði.

Lítil þyngd ásamt stöðugum og styrkum ramma og snúningshjólum með einstöku mynstri gera hjólastólinn einstaklega þægilegan í meðförum.

### Panthera S3, Mynd 1,

Gerðirnar S3 eru með fulla breidd að framan. Fæst líka í Panthera S3 Short, 50 mm styttri, Short Low 50 mm styttri 25 mm lægri og Large, 50 mm lengri og 25 mm hærri en S3 og Panthera S3 0° sem er með sæti án halla. Fæst líka Panthera S3 Long, 50 mm lengri en S3 og Panthera S3 Short Abd sem er með framhlið sem er 6 cm breiðari en sætið.

### Mynd 30

Hönnun Panthera U3, Mynd 2 er svipuð og hjá S3, en er ólíkt S3 með mjókkandi framhlið. Snúningshjólin eru staðsett langt út á bæði S3 og U3, sem skapar hæfilegt rými fyrir fætur notandans án þess að hjólin rekist í hæla hans.

Panthera U3 Y-front, Mynd 3. Gefur notandanum næga grindarbreidd fyrir lærin og mjókkar að framan og heldur utan um fæturna á föstum fötskemli.

Fæst líka sem Panthera U3 Y front Short, 50 mm styttri og Panthera U3 Y-front Low, 25 mm lægri en U3.



Mynd 1



Mynd 2



Mynd 3



Mynd 30

## YFIRLIT (Mynd 3)



1. Fótskemill
2. Grind
3. Sætissessa
4. Armur
5. Bak/Bakáklæði
6. Afturhjól/hjólbarðar
7. Ýtigjörð
8. Bremsa
9. Hraðlosun
10. Ventill
11. Afturöxull
12. Snúningshjól
13. Gaffall
14. Tengirör
15. Stöðugleikabúnaður

# ÖRYGGISREGLUR

## Fyrirliggjandi upplýsingar

Nýjstu upplýsingar um öryggi og nýjstu framleiðslu má finna á vefsíðu Panthera, [www.panthera.se](http://www.panthera.se)

Staðfestið að hjólastóll ykkar sé í samræmi við pöntunina:

- Mælið sætisbreidd.
- Mælið hæð á baki.
- Gangið úr skugga um að allur aukabúnaður, sem pantaður var, hafi borist.

Framkvæmið tæknilega skoðun á hjólastólnum til að tryggja að:

- auðvelt sé að ýta hraðlosunarbúnaði afturhjóra inn og út úr húsi hans.
- afturhjól sé vel fest eftir uppsetningu.
- hraðlosunarhnappurinn spretti alveg út í læstri stöðu.
- öll fjögur hjólin snerti gólfið.
- auðvelt sé að snúa gaffli snúningshjólsins.
- bakið leggist auðveldlega niður.



### Jafnvægi og stöðugleiki

Bakhalli, stilling á áklæði baks og staða afturhjóls eru helstu þættir sem hafa áhrif á jafnvægi hjólastóls og eiginleika hans til að steypast yfir sig. Þegar þú hefur aðlagast stólnum skaltu athuga hvort þér finnist jafnvægið í stólnum í lagi.

Það hefur áhrif á stöðugleika hjólastóls ef poki er hengdur á bak hans, ef þú hallar þér eða teygir þig aftur, ef hjólbarðar eru slitnir eða vantar loft í þá eða ef óvænt breyting verður á undirlagi sem ekið er á.



### Stöðugleikabúnaður

Panthera hjólastólar eru gerðir til að vera sem meðfærilegastir sem þýðir að hjólastóllinn bregst fljótt og hnökralaust við aðgerðum þínum. Ef aðgerðir þínar eru rangar gætir þú látið hjólastólinn velta. Ef þú stýrir ekki hjólastólnum rétt og ert ekki með stöðugleikabúnað er hættu á að þú steypist aftur yfir þig.

Stöðugleikabúnaðurinn er öryggisatriði sem er til að koma í veg fyrir að þú steypist aftur yfir þig í hjólastólnum. Ef þú ert í minnsta vafa um jafnvægi hjólastólsins ætti ávallt að vera með stöðugleikabúnað útdreginn. Ef þú stjórnar eða notar hjólastólinn þannig að stöðugleikabúnaður er notaður reglulega, eða ef þín gerð er búin rafdrifnum hjólum, eykst álagið á búnaðinn og skoða þarf hann daglega.

# ÖRYGGISREGLUR

## Hjólástólafærni

Miklu skiptir að prófa hjólástólinn sinn ítarlega og gefa sér tíma sem þarf til að þróa færni sína á hjólstólnum. Ef spurningar vakna um hjólástólatækni skal hafa samband við þann sem ávísaði hjólástólnum eða meðferðaraðila. Þér er einnig velkomið að hafa samband við teymi Panthera AB.

## Bremsur

Hjólástóllinn þinn er búinn annað hvort bremsum á hvert hjól (kraftbremsum) eða bremsu fyrir aðra höndina. Nota má bremsu fyrir aðra höndina með því að grípa um hana með annarri höndinni í stað beggja. Bremsurnar eru hannaðar sem stöðuhemlar en ekki til að bremsa niður hreyfingu.

Athugið. Hjólbarðarnir verða að vera með réttum loftþrýstingi til að bremsur starfi rétt. Tæknilýsing.

Bremsurnar koma ekki að eins góðu gagni ef hjólbarðarnir eru slitnir eða ekki með nægum loftþrýstingi. Ef skipt er í nýja gerð hjólbarða skal ávallt kanna bremsurnar því stærðir geta verið mismunandi.

Ef þú ert með kraftbremsu skaltu gæta þess að fingurnir snerti ekki bremsuna þegar ekið er með afturhjólinu. Þegar verið er að færa sig inn og út á hlið úr Panthera-stólnum skaltu tryggja að þú getir lyft þér yfir bremsuna þannig að þú setjist ekki á hana eða hún krækist í þig.

Ef þú notar bremsu fyrir aðra höndina og getur staðið upp skaltu gæta þess að reka þig ekki í bremsuna fyrir slysi með aftanverðum fótunum.



## Akstur

Áður en þú ferð að nota hjólástólinn utanhúss skaltu eyða nægum tíma í að finnpússa aksturstæknina í öruggu umhverfi innanhúss á sléttum fleti.

Notaðu ávallt stöðugleikabúnað eða tryggðu að einhver sé aftan við þig þegar þú ert að æfa þig. Ekki reyna að aka utanhúss fyrr en þér finnst þú algerlega öruggur/ur í hjólástólnum þínum.

Þegar farið er hraðar en 8 km/klst eykst hættu á að missa stjórn á hjólástólnum.

Gætið ykkar á hindrunum, svo sem dyraþrepum og rennum þar sem litlu snúningshjólin geta fest sig og orðið til þess að notandinn steypist fram yfir sig.

Ef fjarlægðin á milli lægsta punkts á fótskemli og undirlags er lítil (minni en 40 mm) gæti fótskemillinn rekist í ójöfnur á yfirborðinu og orðið til þess að þú steypist fram yfir þig.

Ef þú ekur fram af kantsteini með stöðugleikabúnaðinn útdreginn gæti hann fest sig og orðið til þess að þú steypist fram yfir þig. Ef þér finnst þú óöruggur/ur skaltu leggja út stöðugleikabúnaðinn og biðja um aðstoð. Einnig er hægt að fá ýtihandföng á hjólástólinn sem gera notanda kleift að láta aðstoðarmann aka sér.

Innkaup eða vörur eru kannski hengd á bakið í poka eða bakpoka, en þú verður að gera þér ljóst að þetta eykur verulega hættu á að hjólástóllinn steypist aftur yfir sig. Í því tilfalli þarf að draga út stöðugleikabúnaðinn.

Akstur á ójöfnu eða hallandi undirlagi eykur hættu á að steypast ýmist fram eða aftur yfir sig.

# ÖRYGGISREGLUR



## Hjólástólatækni – rampar og hallandi undirlag, kantsteinar og tröppur

Akstur upp rampa og hallandi undirlag ([Mynd 49](#))

Þegar ætlunin er að aka upp rampa þarf að taka smá tilhlaup, halda stöðugum hraða, en jafnframt stýra stefnunni. Hallaðu efri hluta líkamans fram og hreyfðu báðar ýtigjarðir með hröðu öflugu togátaki.

Akstur niður halla ([Mynd 50](#))

Þegar ekið er niður hallandi yfirborð og brekkur er mikilvægt að hafa stjórn á stefnu og hraða. Hallaðu þér aftur og láttu ýtigjarðirnar renna hægt um hendur þínar. Þú verður að geta stöðvað hjólástólinn hvenær sem er með því að grípa um ýtigjarðirnar.

Akstur fram af kantsteinum ([Mynd 51, 52](#))

Með aðstoðarmanni ([Mynd 51](#))

Staðsettu hjólástólinn rétt við kantsteininn. Aðstoðarmaður heldur um bogann á bakinu og lyftir, lyftir upp snúningshjólunum og heldur hjólástólinum í jafnvægi. Síðan skal rúlla afturhjólunum rólega yfir brún kantsteinsins. Á meðan skal halda þétt um ýtigjarðir með báðum höndum uns snúningshjólin eru komin niður á fast yfirborð aftur.

Án aðstoðarmanns ([Mynd 52](#))

Staðsettu hjólástólinn rétt við kantsteininn, lyftu upp snúningshjólunum og haltu hjólástólinum í jafnvægi. Síðan skal rúlla afturhjólunum rólega yfir brún kantsteinsins. Á meðan skal halda þétt um ýtigjarðir með báðum höndum uns snúningshjólin eru komin niður á fast yfirborð aftur.

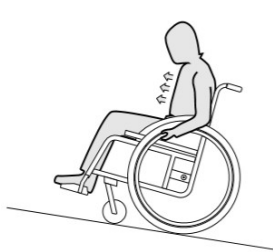

Mynd 49



Mynd 50

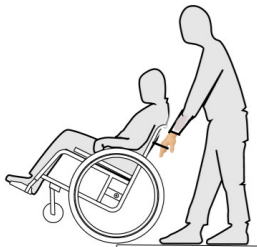

Mynd 51



Mynd 52



# ÖRYGGISREGLUR



Hjólástólatækni – rampar og hallandi undirlag, kantsteinar og tröppur

Akstur upp og niður tröppur ([Mynd 53](#))

Hægt er að komast eftir tröppum með því að taka eitt þrep í einu samkvæmt leiðbeiningunum hér: Annar aðstoðarmaðurinn ætti að standa aftan við hjólástólinn og halda um boga baksins. Hinn aðstoðarmaðurinn ætti að halda í trausta hluta á fremri grind til að styðja hjólástólinn framan frá. Mikilvægt er að afturhjólin fái stuðning af jörðinni. Aldrei skal lyfta hjólástól með notanda sitjandi í honum.

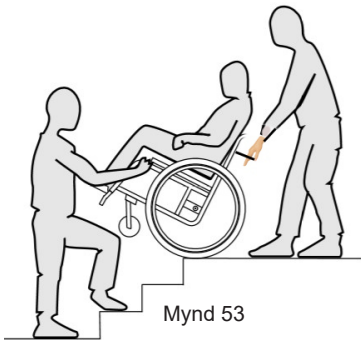

Mynd 53

# ÖRYGGISREGLUR



## Flutningur í hjólastólinn

Æfa þarf flutningstækni ítarlega ásamt viðurkenndu starfsfólki. Aðferðirnar sem lýst er hér að neðan eru aðeins leiðbeinandi.

### Flutningur á hlið í hjólastólinn (Mynd 4)

1. Staðsetjið hjólastólinn eins nálægt ykkur og mögulegt er.
2. Læsið bremsunum. Sjá „Bremsur“ undir „Stillingar“.
3. Leggðu aðra höndina á fjarlægara horn hjólastólagrindarinnar og hina á yfirborðið sem þú ert að færa þig frá.
4. Færðu þig varlega í hjólastólinn í góðu jafnvægi.

Til að tryggja að hjólastóllinn sé sem stöðugastur skal bakka hjólastólnum sem nemur 5–10 cm áður en stöðvað er til að tryggja að snúningshjólin snúi fram.

### Flutningur úr hjólastólnum á hlið (Mynd 4)

1. Staðsetjið hjólastólinn eins nálægt yfirborðinu sem verið er að færa sig að og mögulegt er.
2. Læsið bremsunum. Sjá „Bremsur“ undir „Stillingar“.
3. Leggðu aðra höndina á fjarlægara horn hjólastólagrindarinnar og hina höndina á yfirborðið sem verið er að færa sig til.
4. Færðu þig varlega úr hjólastólnum í góðu jafnvægi.

Til að tryggja að hjólastóllinn sé eins stöðugur og mögulegt er, skal bakka hjólastólnum um 5-10 cm áður en stöðvað er til að tryggja að snúningshjólin snúi fram.



## Lyfta með notandann í hjólastólnum (Mynd 5)

Ef lyfta skal hjólastólnum með notandann í honum skal ávallt halda um grind hjólastólsins. Sjá örvar á Mynd 5. Ekki lyfta með því að nota bakið, ýtihandföng, fótastuðning, hjól eða aðra hreyfanlega hluta.



Mynd 4



Mynd 5

# ÖRYGGISREGLUR

## Heitir og kaldir fletir

Ef hjólastóllinn er í sólskini langtímum saman geta fletir á honum orðið gríðarlega heitir. Hjólastólaflatir geta líka orðið mjög kaldir ef stóllinn er geymdur við kaldar aðstæður.



**Hætta á að klemmast**

Þegar hjólastól er ekið skal hafa í huga hættu á að fingurnir lendi á milli afturhjóls og bremsu eða á milli afturhjóls og hliðarhlífar eða arms.

Gætið þess að fingur eða lausamunir lendi ekki í teinunum þegar ekið er. Auk þess skal gæta þess sérstaklega að börn fari ekki með hendurnar í teinana.



**Hætta á bruna**

Ef hjólastóllinn er búinn ýtigjörðum á drifhjólum (sjá 7 á yfirliti) er hættu á bruna á höndum og fingrum ef hjólastólnum er bremsað á miklum hraða með höndum á ýtigjörðunum því að núningurinn á milli handar og ýtigjarðar býr til mikinn hita.

## Atvik

Hvers kyns alvarleg atvik sem orðið hafa ber að tilkynna Panthera og Sænska eftirlitinu með lækningatækjum eða til þess bæru yfirvaldi í aðildarríkjunum þar sem notandi og/eða sjúklingur eru búsettir.

## STILLINGAR

Þegar stóllinn er lagaður að setstöðu þinni og nauðsynlegum hreyfanleika er mikilvægt að þú gerir stillingar í réttari röð.

Fyrst skal stilla stóllinn þannig að hann leyfi rétta setstöðu. Þá fyrst er hægt að stilla jafnvægi hjólastólsins til að þú njóttir nauðsynlegs hreyfanleika. Þetta þarf að gera í réttari röð, því að leiðréttingar á setstöðu hafa áhrif á jafnvægi hjólastólsins.

Hafa ber í huga að lítil fyrirhöfn er að laga stóllinn að þínum þörfum í upphafi sem skilar sér til baka um langa framtíð.

Taktu frá dag til að gera tilraunir með mismunandi stillingar og athugaðu hvað þér finnst til að tryggja að sitjandi staða og jafnvægi hjólastólsins henti þér.

Stillingar á hjólastólnum þarf að framkvæma í þessari röð:

- 1) Spennan í sætisáklæðinu.
- 2) Hæð fótsemils.
- 3) Spennan á kálfaólinni/hælaólinni.
- 4) Hallinn á bakinu.
- 5) Spennan á bakáklæðinu.
- 6) Jafnvægi hjólastólsins.
- 7) Bremsustillingar.

# STILLINGAR

## 1) Spennan á sætisáklæðinu (Mynd 6)

Afturhluta sætisbólstrunarinnar má strekkja eða losa með því að stilla riflásaólina undir. Þetta gerir þér kleift að breyta sætishæðinni um hérumbil 2 cm upp eða niður. Sætið skal nota ásamt sætissessu.

## 2) Hæð fótsemils (Mynd 7)

Hægt er að stilla fótsemil upp eða niður.

Stilla ætti fótsemilinn í hæð þar sem mjaðmírnar njóta stuðnings af sætinu jafnframt því að fæturnir njóta stuðnings fótplatna eða fótstuðnings.

Stilling á hæð fótsemils:

- 1) Fjarlægðí skrúfurnar tvær sem halda fótsemilinum framan á rammanum með 3 mm sexkant. Annars 4 mm sexkant með fellanlegum fótplötum.
- 2) Þá er hægt að færa fótsemilinn upp eða niður þannig að passi í einhverja fasta stillingu.
- 3) Herðið tryggilega skrúfurnar tvær.

Gerðir með Y.front

Fótsemill af staðlaðri gerð leyfir stillingu í 4 neðsu götin. Ef nota á neðstu stöðuna (fótsemill í hæstu stöðu) þarf að stytta fótsemilinn með sög. Frekari upplýsingar fást hjá Panthera.

## 3) Spennan á kálfaólinni/hælólinni (Mynd 8 og 9)

Spennan á kálfaólinni og hælólinni takmarkar hve langt fram hægt er að láta fæturna á fótstuðninginn eða fótplöturnar í þeirri röð. Hentug spenna fer að miklu eftir hve langa eða stutta fætur þú ert með.

Stilling á spennu kálfaólar/hælólar (Mynd 8 og 9)

- 1) Losið kálfaólina/hælólina.
- 2) Staðsetjið fæturna á fótstuðningnum/fótplötunum.
- 3) Stillið spennu á kálfaólinni/hælólinni með riflásól sem fylgir.

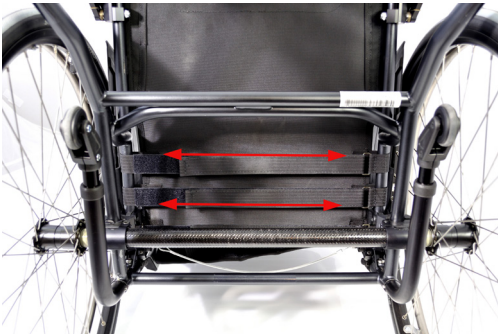

Mynd 6

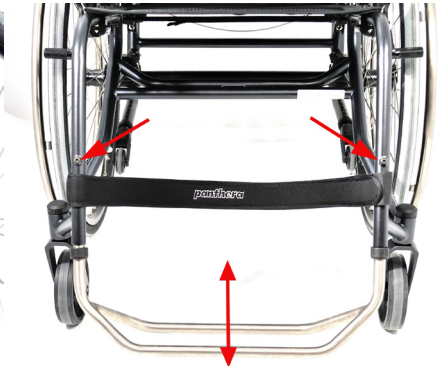

Mynd 7

# STILLINGAR

## 4) Hallinn á bakinu (Mynd 10)

- 1) Takið úr sambandi læsingu baks báðum megin með því að toga í vírinn (1).
- 2) Leggið bakið fram.
- 3) Losið lásskrúfurnar (2) um fáeina snúninga með 4 mm sexkant. Endurtakið þetta hinu megin.
- 4) Snúið baklæsihúsum (3) réttshælis þannig að læsingin festi ekki bakið í stöðu. Notið 19 mm topplykil. Endurtakið þetta hinu megin.
- 5) Losið lásrænar (4) báðum megin með 17 mm topplykli.
- 6) Stillið hallann á bakinu með stilliskrúfunum (5) báðum megin. Losið stilliskrúfurnar með 4 mm sexkant til að halla bakinu fram. Með því að herða stilliskrúfurnar er hægt að halla bakinu aftur á bak. Mikilvægt er að stilla báðar hliðar jafnt til að forðast að rör í bakinu bogni. Prófið þetta með því að láta bakið í upprétta stöðu og kannið hvort báðar stilliskrúfur snerta rammann.
- 7) Gerið tilraunir með hæfilegan bakhalla áður en lásrænar (4) eru hertar báðum megin.
- 8) Setjið bakið í upprétta stöðu.
- 9) Snúið læsihúsum baks (3) þannig að læsingar skjótist út í rásir sínar. Notið 19 mm topplykil.
- 10) Herðið lásskrúfurnar (2) báðum megin með 4 mm sexkant.



Mynd 8



Mynd 9

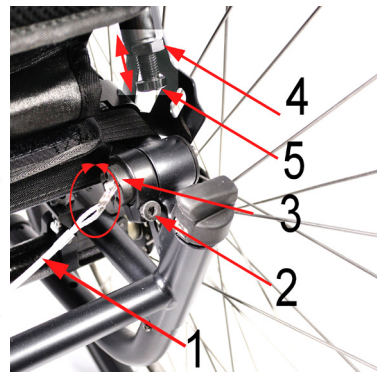

Mynd 10

# STILLINGAR

## 5) Spenna bakáklæðis (Mynd 11)

Hægt er að laga bakáklæði að lögun baksins hjá þér með ólum undir barði aftan á bakinu. Það tryggir góðan stuðning við mjóhrygginn. Bakáklæðið er líka með neðra barð fast við riflásinn yfir sætisáklæðinu undir sætissessunni. Þetta barð má færa aftur eða fram til að fá rétta spennu í neðri hluta bakáklæðisins (þekkt sem sætisfata).

Stilling á spennu bakáklæðisins:

- 1) Lyftið upp efra barði bakáklæðis (1).
- 2) Losið böndin.
- 3) Sitjið eins aftarlega í stólnum og hægt er. Ef tilfinningin er að þú komist ekki nógu aftarlega í stólnum getur það verið af því að neðra barð bakáklæðis er fest of framarlega á sætinu. Losið barðið (2) og festu svo aftar á sætisáklæðið.
- 4) Herðið böndin til að tryggja að fáist nægur stuðningur.
- 5) Leggið niður efra barð bakáklæðis (1).



## 6) Jafnvægi hjólastólsins (Mynd 12)

Hægt er að stilla jafnvægi hjólastóls með því að færa afturöxul drifhjóra annað hvort fram eða aftur – því framar sem afturöxullinn er því betra er jafnvægi hjólastólsins að aftan. Þetta er gert til að færa meiri þunga á afturhjól þannig að stóllinn verði léttari að framan. Það auðveldar stýringu á hjólastólnum og auðveldar að halla á afturhjólina, t.d. þegar fara þarf yfir kantsteina, dyraprep o.s.frv.

Samt ætti ekki að halla stólnum of langt aftur því þá eykst hættan á að stóllinn steypist aftur yfir sig. Miklu skiptir að taka sér tíma við að prófa jafnvægi sem hentar eigin líkama og aksturstækni svo að auðvelda megi akstur stólsins sem mest án þess að auka verulega hættu á að hann steypist yfir sig.

Þú skalt ætíð hafa einhvern staðsettan aftan við þig þegar þú prófar stóllinn eftir jafnvægisstillingu.

Ef þú finnur enn til óöryggis varðandi jafnvægi stólsins eftir að hafa prófað hann ítarlega skaltu nota stöðugleikabúnað. Þegar þessi búnaður er úti eyðir hann hættunni á að steypast aftur yfir sig og auðvelt er að draga hann inn aftur þegar ekki er þörf fyrir hann lengur.



Mynd 11



Mynd 12

# STILLINGAR

## Stilling á jafnvægi hjólastólsins (Mynd 12)

- 1) Fjarlægjið afturhjólið með því að þrýsta á hraðlosunarhnappinn og toga hjólið beint af.
- 2) Notið 15 mm topplykil til að losa lásskrúfuna (1). Endurtakið þetta hinu megin.
- 3) Nú er hægt að ýta afturöxlinum fram eða aftur eftir láréttu rammaröri. Haldið áfram uns hentug stilling finnst.
- 4) Miklu skiptir að afturöxullinn sé í sömu framstöðu báðum megin á rammanum. Auðveldast er að staðfesta það með að mæla fjarlægð á milli afturenda á lárétta rörinu og afturenda á hjólafestingunni. Sjá tvíátta ör á mynd 11. Notið málband eða reglustiku til að tryggja að fjarlægðin sé sú sama báðum megin.
- 5) Herðið lásskrúfurnar (1) báðum megin.
- 6) Festið aftur afturhjólið við afturöxul hjólastólsins og ýtið inn hjólunum eins langt og hægt er. Kannið hvort hraðlosunahnappur hafi skotist út, sem staðfestir að hraðlosun er í læstri stöðu.
- 7) Togið hjólin út til að tryggja að þau séu tryggilega fest.

## 7) Stilling á bremsum

 Athugið! Bremsuvirkni breytist þegar loftþrýstingur minnkar, hjólbarðar slitna eða þegar skipt er yfir í aðra tegund hjólbarða. Þar af leiðandi þarf að kanna bremsustillingar öðru hverju.

## Stilling á bremsu með annarri hendi (Mynd 13)

Bremsa með annarri hendi er virkjuð með því að toga stöngina (1) aftur á bak uns hún stöðvast. Bæði afturhjólin eru læst samtímis.

- 1) Notið 5 mm sexkant til að losa klemmuboltana báðum megin á bremsu fyrir aðra höndina.
- 2) Nú er hægt að ýta bremsunni fram og aftur eftir rörinu á sætisgrind. Stilltu bremsuna þannig að hún ýti um 4 mm inn í hjólbarðann í læstri stöðu.
- 3) Tryggja skal að bremsurnar séu í sömu framstöðu báðum megin á stólnum.
- 4) Herðið klemmuboltann (2) með því að nota 4 mm sexkant.



Mynd 13

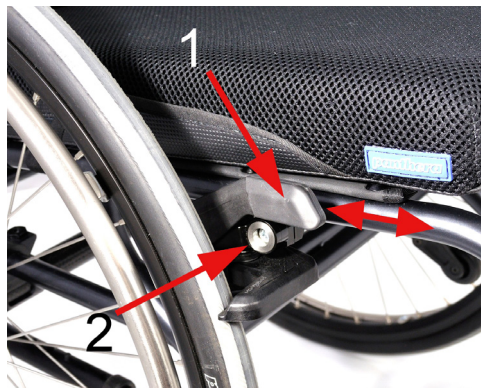

Mynd 14

# STILLINGAR

## Stilling á kraftbremsu (Mynd 14)

Kraftbremsa er virkjuð með að ýta stöng (1) fram uns hún stöðvast. Afturhjólin eru læst. Endurtakið fyrir hina hliðina.

- 1) Notið 5 mm sexkant til að losa lásskrúfuna (1).
- 2) Nú er hægt að ýta bremsunni fram og aftur. Stilltu bremsuna þannig að hún ýti um 4 mm inn í hjólbarðann í læstri stöðu. Herðið lásskrúfuna (1) með 5 mm sexkant.
- 3) Stillið bremsuna hinum megin samkvæmt skrefum 1 til 3.

## AUKABÚNAÐUR



### Stöðugleikabúnaður (Mynd 15)

Stöðugleikabúnaðurinn báðum megin er ákaflega mikilvægur aukabúnaður sem verður að vera tekinn út og réttilega stilltur til að veita viðeigandi vörn gegn því að notandinn steypist aftur yfir sig. **ATHUGIÐ!** Ekki er hægt að nota stöðugleikabúnaðinn með fótunum til að lyfta framhjólnum til að komast yfir þröskulda, kantsteina o.s.frv.

Stöðugleikabúnaður lagður út:

1. Ýtið hnappnum niður (1).
2. Leggið út stöðugleikabúnaðinn þannig að hann vísi aftur (2).
3. Endurtakið á hinum stöðugleikabúnaðinum.

Stilling á stöðugleikabúnaðinum:

- 1) Bakkið hjólastólnum upp að vegg, kannið hvort afturhluti stöðugleikahjóls (3) er í flútti við eða aftan við afturhjólið, en hann má ekki vera framan við afturhjólið.
- 2) Stillið eftir þörfum (3) með því að stilla stöðugleikabúnaðinn í eina af fimm stöðum (4).

Stöðugleikabúnaður lagður inn:

1. Ýtið hnappnum niður (1).
2. Leggið stöðugleikabúnað undir sætið.
3. Endurtakið á hinum stöðugleikabúnaðinum.

### Hliðarhlífur (Mynd 16)

Hliðarhlífarnar koma í veg fyrir að fatnaður og lausamunir flækist í teinum hjólastólsins og hindrar að óhreinindi af hjólunum berist á fatnað notandans.

Hliðarhlífarnar eru mjúkar að ofan og pressast saman við þunga, t.d. þegar notandinn færir sig í og úr hjólastólnum. Hægt er að leggja hendurnar á hliðarhlífarnar jafnframt því að toga sig upp og niður. Hliðarhlífarnar má fjarlægja við flutning, t.d. með því að draga þær lóðrétt upp til að losa þær úr festingunum.



Mynd 15



Mynd 16



# AUKABÚNAÐUR

## Armar (Mynd 17)

Hægt er að stilla arma bæði lárétt og lóðrétt.

Lárétt stilling arma:

1. Ýtið og haldið inni hnappnum innan á arminum (1).
2. Armana má færa aftur og fram á meðan hnappnum er haldið inni.
3. Losið hnappinn í einni af 5 mismunandi stöðvum.

Lóðrétt stilling arma:

1. Ýtið og haldið inni hnappnum utan á arminum (2).
2. Hægt er að færa arminn upp og niður jafnframt því að halda inni hnappnum.
3. Losið hnappinn í einni af 4 mismunandi stöðvum.

Fjarlægja má arma við flutning, t.d. með því að toga þá lóðrétt upp til að losa þá úr festingunum.

## Ýtihandföng (Mynd 18)

Ýtihandföng eru notuð af aðstoðarfólki til að aka notanda í hjólastólnum. Hægt er að stilla ýtihandföngin lóðrétt og einnig hægt að fella þau inn.

Lóðrétt stilling ýtihandfanga:

1. Togið stöngina út (2).
2. Nú er hægt að færa ýtihandfangið upp eða niður.
3. Þegar réttri stöð er náð skal fella stöngina inn.

Ýtihandfang fellt inn:

1. Ýtið og haldið hnappnum á efri hluta ýtihandfangs (1).
2. Á meðan hnappnum er haldið inni er hægt að ná til baka ýtihandfanginu.
3. Sleggið hnappnum.



Mynd 17



Mynd 18

# AUKABÚNAÐUR

## Ýtihandföng, fellanleg (Mynd 30)

Ýtihandfang fellt niður:

1. Ýtið og haldið hnappnum á efri hluta ýtihandfangs.
2. Á meðan hnappnum er haldið inni er hægt að ná til baka ýtihandfanginu.
3. Sleppið hnappnum.

Ýtihandfang fellt upp:

1. Lyftið ýtihandfanginu uns það heyrir „smellur“



Mynd 30

## Mjaðmabelti (Mynd 19)

Hægt er að koma fyrir mjaðmabelti (staðsetn.belti) frá þriðja aðila sem uppfyllir kröfur í MDR EU 2017/745 án þess að hafa áhrif á samræmi við staðal CE-merkingar. Skal komið fyrir í kringum rammarör við eina af grænu stöðvunum sem sýndar eru á mynd 19. Afbrigði við notkun Panthera mjaðmabeltisfestinga.

## FLUTNINGUR

Panthera mælir með að notandi færi sig í venjuleg bílasæti og spennu öryggisbelti. Það er öruggasta leiðin við að sitja í flutningum. Ef sá möguleiki er ekki fyrir hendi og þarf þess vegna að vera sitjandi í hjólastólnum við flutning er mikilvægt að fylgja leiðbeiningum hér að neðan.

Sjá bls. 17 um upplýsingar um festingar á hjólastól á meðan notandi situr í honum.

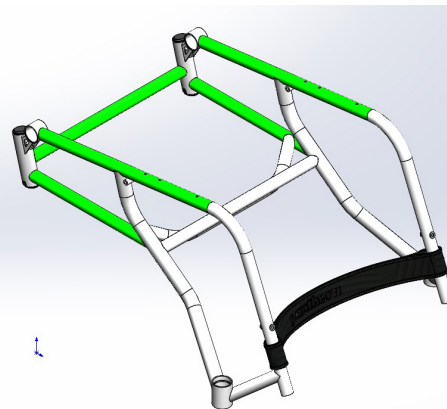

Mynd 19

# FLUTNINGUR

## Hjólastóll settur saman og tekinn sundur (Mynd 20 og 21)

Ef hjólastóllinn er fluttur til dæmis í bíl er hægt að leggja bakið niður og losa afturhjólið.

Lækkun á bakinu, Mynd 19:

- 1) Losið hliðarhlífur og arma ef þarf og togið upp lóðrétt.
- 2) Fjarlægið sætissessu eftir þörfum.
- 3) Togið í vírinn (1) og lækkið bakið.

Losun afturhjóls Mynd 20:

- 1) Ýtið á hraðlosunarhnappinn (1).
- 2) Togið hjólið beint af.

Afturhjól fest á, Mynd 20:

- 1) Ýtið á hraðlosunarhnappinn (1).
- 2) Setjið hjólið á afturöxulinn og ýtið eins langt og hægt er.
- 3) Kanna skal hvort hnappurinn hefur skotist til baka (1) sem staðfestir að hraðlosunarhnappurinn er í læstri stöðu.
- 4) Togið hjólið út til að tryggja að það sé vel fest.



Mynd 20



Mynd 21

# FLUTNINGUR

## Hjólástóll festur tryggilega í ökutæki (Mynd 22 og 23)

Við flutning skal hjólástóll ætíð snúa í akstursstefnu á meðan notandi situr í stólnum. Gera má undantekningu ef ökutækið er með búnaði sem er hannaður í samræmi við Strætisvagnatilskipun 2001/85/EG, viðhengi VII, atriði 3.8.3. Í slíkum tilfellum getur notandi ferðast án öryggisfestinga með hjólástólinn snúandi öfugt við akstursstefnu.

Hjólástólinn skal ávallt vera festur við ökutæki á fjórum stöðum

### Hjólástóll festur tryggilega

- 1) Festið ólar í kringum rörin yfir snúningshjólunum tveimur. Sjá mynd 22.
- 2) Festið ólarnar tvær utan um afturöxulinn. Sjá mynd 23. Athugið! Ekki festa málmkróka beint á afturöxulinn.
- 3) Togið hjólástólinn aftur á bak og herðið afturólar til að tryggja að hjólástóllinn sé öruggur og geti hvorki færst fram né aftur.
- 4) Ef hjólástóllinn er búinn bremsum skal tryggja að þær séu notaðar.
- 5) Við mælum einnig með að draga út stöðugleikabúnað.
- 6) Tryggja skal að allar ólar og bönd séu vel fest við prófíla á gólfi ökutækisins.
- 7) Kannið hvort allar ólar og bönd hafi verið strekkt nægilega



Mynd 22



Mynd 23

# FLUTNINGUR

## Öryggi notanda tryggt (Mynd 24 og 25)

Ef notandinn er áfram í hjólastólum við flutning er mælt með að bakið sé jafnhátt eða hærra en axlir notanda.

Notandinn verður að vera festur í þriggja punkta öryggisbelti til að lágmarka hættu á áverkum á höfuð eða brjóstkassa þegar hemlað er eða við hugsanlegan árekstur.

Öryggisbelti ökutækis skulu vera áfram þétt við líkama notandans. Öryggisbeltið má ekki vera aðskilið frá líkama notanda með einhvern hluta hjólastóls á milli. Sjá mynd 24 og mynd 25.

Fjarlægja þarf lausabúnað í hjólastólum til að lágmarka hættu á áverkum á notanda eða samferðamenn hans.

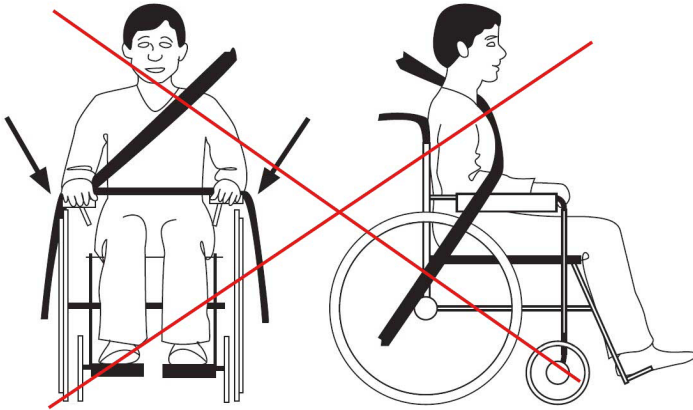

Mynd 24

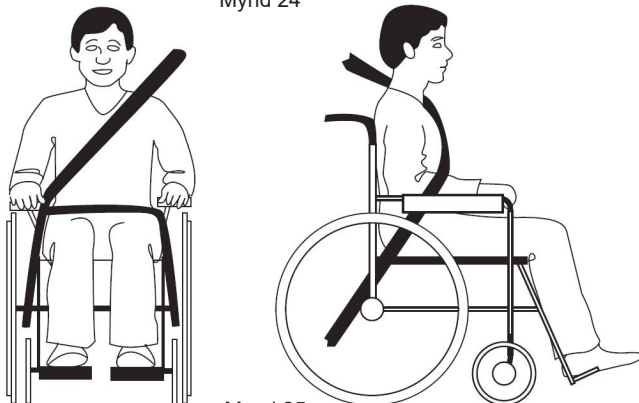

Mynd 25

# ÁREKSTRAPRÓFUN

Panthera S3/U3 gerðirnar hafa staðist árekstrarprófun.

Panthera S3/U3 gerðirnar hafa staðist árekstrarprófun í samræmi við ISO-7176-19:2008 og eru þar með samþykktar til flutnings í þjónustuökutækjum.

Árekstrarprófun var framkvæmd hjá SP-tæknirannsóknarstofnun Svíþjóðar.

Próf.dagsetn: 28/09/2015.

Eftirfarandi efni voru notuð við árekstrarprófun.

Festingakerfi: HandiSecure HS01-A

Öryggisbelti: HandiSecure HS01-A þriggja punkta öryggisbelti með hárrí hlíf.

Prófunargína: Hybrid III gína (þyngd 76,3 kg)

Hafið samband við framleiðandann varðandi frekari upplýsingar um öryggisbelti og festinga kerfi. Handicare.

Tæknilysing á hjólastól sem notaður er í árekstrarprófun

Heil grind (breidd 39 cm), heilt bak (breidd 39 cm, hæð 40 cm), fótstuðningur (breidd 39 cm), afturhjóli (staðlað 24" með títan ýtigjörð), kraftbremsa, stöðugleikabúnaður, hliðarhlífir með áklæði, sessa (breidd 39 cm, 2,5 cm).

Ekki er hægt að tryggja að hjólastólar sem eru gerðir öðruvísi uppfylli kröfur samkvæmt ISO-7176-19:2008 og ISO-10542:2000.

# VIÐHALD

Panthera gerðin þín var gerð til að standast krefjandi daglega notkun í mörg ár, en suma hluta hennar þarf að kanna reglulega sem slíkar.

Ef hjólastóllinn þinn er notaður í mjög krefjandi umhverfi, svo sem sandi og sjó þarf að skoða og þrifa hjólastólinn þinn oftár en tilgreint er hér að neðan.

## Geymsla

Þegar hjólastóllinn er geymdur í fjóra mánuði eða lengur á að láta hann á hlýtt og þurrt svæði. Eftir geymslu skal kanna loftþrýsting í hjólbörðum og ástand áklæðis.

## Stöðugt viðhald

Til að sinna stöðugu viðhaldi þarf eftirfarandi:

- bílasjampó eða hreinsiefni.
- fituhreinsi (til að fjarlægja erfið óhreinindi).
- fjölnota olíu, t.d. CRC 5-56.

Einu sinni í mánuði þarf að:

- Strjúka af hjólastólagrindinni með bílasjampói eða hreinsiefni og nota til þess rakan klút. Notið fituhreinsi til að fjarlægja erfið óhreinindi. Eftir þríf skal smyrja alla hreyfanlega hluta með olíu.
- Þrifið húsið utan um gaffal snúningshjólsins (á milli hjólsins og gaffalsins). Hár, ryk o.fl. safnast oft hér sem getur skaðað leguna. Notið 4 mm sexkant til að losa skrúfuna. Fjarlægið boltann og losið snúningshjólíð. Þrifið skinnur á milli hjóls og gaffals og strjúkið af hjólaeggnum að utanverðu með klút. Látið dropa af olíu á hverja legu. Þegar því er lokið skal setja aftur saman íhlutina.
- Smyrjið hraðlosun afturhjóls. Fjarlægið afturhjólið með því að þrýsta á hraðlosunarhnappinn og toga hjólið beint af. Dreifið fáeinum dropum af olíu yfir hraðlosun við naf afturöxuls. Ef ekið er í rigningu, sandi, salti eða krapí eða afturhjólið sjaldan fjarlægt ætti að smyrja hraðlosun oftár og reglulega.
- Dælið lofti í hjólbarða. Skrúfið hettuna af ventlum hjólbarðanna. Dælið lofti í hjólbarðana uns réttur loftþrýstingur fæst með hentugu millistykki á ventilinn (sjá tæknilytingu).
- Kannið hvort allar skrúfur og rær eru tryggilega festar. Herðið eftir þörfum.
- Gangið úr skugga um að hjólastóllinn hafi ekki skemmt. Ef skemmdir verða skal þegar í stað hafa samband við næsta söluaðila eða teymi Panthera AB.

Tvisvar á ári þarf að:

- Smyrja hreyfanlega hluta á bremsum með fáeinum olíudropum.
- Smyrja fóðringu í liðnum á bakinu. Notið tvo 10 mm topplykla til að halda boltunum og losa rærnar. Smyrja fóðringar með fáeinum olíudropum. Þegar því er lokið skal setja aftur saman íhlutina.
- Þvoið áklæði eftir þörfum. Þvoið í þvottavél sætisáklæði, bakáklæði og sætissessuáklæði við 60°C. Fyrir þvott skal festa saman kven- og karlriflása til að hindra að áklæðið verði hrjúft vegna núnings við riflásinn.

Hjálp við þjónustu og viðgerðir

Til að fá hjálp við þjónustu og viðgerðir skal fyrst hafa samband við söluaðila (hjálparmiðstöð). Einnig er hægt að hafa samband við teymi Panthera AB ef óskað er. Hægt er að hlaða niður leiðbeiningum um endurgerð á [www.panthera.se](http://www.panthera.se)

# VIÐHALD

## Skipt um slithluti (Mynd 26 og 27)

Slithluti svo sem hjólbarða, slöngur og snúningshjól má panta hjá Panthera, en vinnu má framkvæma heima fyrir þá sem færir eru um það. Annars skal hafa samband við söluaðila hjólastóls eða Panthera. [www.panthera.se](http://www.panthera.se)

Ef þú skiptir sjálf/ur skaltu gera eftirfarandi: Eftirfarandi verkfæri þarf: Verkfæri til að skipta um hjólbarða og 4 mm sexkant.

### Skipt um hjólbarða og slöngu: (Mynd 26)

- 1) Pantið varahluti frá Panthera í réttum stærðum. Mælið þvermál snúningshjóls í mm, en stærð afturhjólarbarða má sjá á hliðinni.
- 2) Fjarlægjið afturhjólið með því að þrýsta á hraðlosunarhnappinn og toga hjólið beint af.
- 3) Fjarlægjið hjólbarðann og slönguna með til þess gerðum verkfærum.
- 4) Setjið slönguna og hjólbarðann á og tryggjið að slangan sé ekki sprungin. Pumpið í hjólbarðann.
- 5) Festið aftur hjólið á hjólastólinn, tryggjið að hraðlosunarhnappur spretti út þannig að hjólið sér tryggilega fest við nafið. Togið hjólið út til að tryggja að það sé vel fest. Snúið hjólinu til að tryggja hjólbarðinn hafi verið látinn rétt á og að hjólið sé algjörlega hringlaga.

### Skipt um snúningshjól: (Mynd 27)

- 1) Pantið varahluti frá Panthera í réttum stærðum.
- 2) Losið snúningshjólið með 4 mm sexkant. Setjið á ykkur hvernig fóðringar snúningshjóla eru uppsettar – það eru hægri (1) og vinstri (2) útgáfur.
- 3) Þegar nýtt snúningshjól er fest á skal halda niðri báðum fóðringum og nota þumalinn og vísifingur og beina síðan snúningshjólinu í gaffalraufina.

Þegar snúningshjólið er sett aftur saman eftir þríf eða þjónustu skal ávallt kanna hvort boltinn er með gengjulími (blátt, rautt eða grænt), sem gefur til kynna nægilega gengjulæsing. Ef það vantar gengjulæsing skal ávallt panta nýjan bolta eða nota smávægis af gengjulími.

- 4) Herðið að fullu með 4 mm sexkantlykli. Gangið úr skugga um að snúningshjól snúist auðveldlega.



Mynd 26

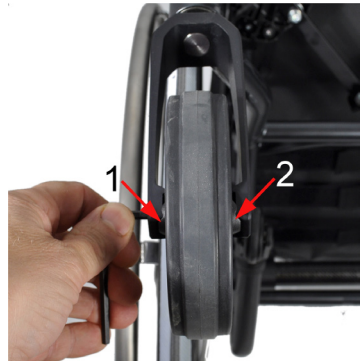

Mynd 27



# VIÐHALD

Ef senda þarf hjólastólinn á verkstæði til viðgerða.

1. Leggðu saman bak hjólastólsins og festu með nokkrum lögum af límbandi.
2. Pakkaðu hjólastólinum í bóluplast og bættu við mjúku efni neðst í kassann.
3. Komdu hjólastólinum fyrir í sterkbyggðum sendikassa.
4. Fyllið öll holrými með froðuleppum og sessuefni.
5. Lokið og þéttið kassann með nokkrum lögum af límbandi báðum megin á pakkanum.

## ÁBYRGÐ OG ENDING

Ending: Ending Panthera hjólastóla fer eftir hve miklu sliti þeir verða fyrir og hve gott viðhaldið er.

Þegar hjólastóllinn endist ekki lengur þarf að afhenda hann næsta söluaðila eða Panthera AB til endurvinnslu.

### Ábyrgð

Panthera AB býður fimm ára verksmiðjuábyrgð á grind hjólastólsins. Fyrir aðra hluti gildir 12 mánaða ábyrgð (nema á slithlutum).

- Ábyrgðin nær til bilana sem verða vegna galla í hönnun, efni eða framleiðslu.
- Ábyrgðin nær EKKI til bilana sem verða vegna eðlilegs slits, vanrækslu á viðhaldi, mistaka í meðferð, rangrar geymsluaðferðar, rangrar samsetningar kaupanda, stillinga og notkunar framleiðslu frá öðrum aðilum án skriflegs samþykkis Panthera AB eða skaða af völdum viðgerða sem framkvæmdar eru að frumkvæði kaupanda.

### Endurnýting

Panthera Micro S3/U3 henta vel til endurnýtingar. Áður en hjólastóllinn er endurnýttur verður að þrifa, sótthreinsa og senda hann til viðurkennds endurseljanda til skoðunar.

## SAMRÆMI (Mynd 28 og 29)

Upplýsingar um samræmi hjólastóls við staðla má finna undir grindinni að framan. Táknskýringar er að finna á bls. 3.



Mynd 28

<b>panthera</b>	REF	S3	CE			
Gunnebogatan 26 163 53 Spånga Sweden www.panthera.se	CH	5483900BLG	100kg	39 cm	!	i
MD	2021-11-04	SN	1405167	L	9000160	5
Rx Only						
(01) 0 7340000 17857 0 (11) 211104 (21) 1405167						

Mynd 29

# TÆKNILÝSING

S3						
Gerð	G548	G548	G548	G548	G548	G548
Sætisbreidd (cm)	33	36	39	42	45	50
Heildarbreidd	54	57	60	63	66	71**
Heildarlengd	78–90	78–90	78–90	78–90	78–90	78–90
Heildarhæð	64–84	64–84	64–84	64–84	64–84	64–84
Sætishalli	7°	7°	7°	7°	7°	7°
Sætishæð að aftan	43	43	43	43	43	43
Sætishæð að framan	47	47	47	47	47	47
Sætisdýpt	40	40	40	40	40	40
Bakhalli	17,3-(-5)°	17,3-(-5)°	17,3-(-5)°	17,3-(-5)°	17,3-(-5)°	17,3-(-5)°
Þvermál afturhjóls	24"	24"	24"	24"	24"	24"
Halli hjóls	2,2°	2,2°	2,2°	2,2°	2,2°	2,2°
Þvermál snúningshjóls	120 mm	120 mm	120 mm	120 mm	120 mm	120 mm
Flutningsstærðir						
Breidd	46	49	52	55	58	63
Lengd	78	78	78	78	78	78
Hæð	50	50	50	50	50	50
Stöðugleiki í kyrrstöðu	14°	14°	14°	14°	14°	14°
Alls (g)*	8.200	8.280	8.360	8.440	8.690	8.785
Flutningur (g), þyngsti hluti	4.650	4.730	4.810	4.900	5.130	5.220
Hám. þyngd notanda (kg)	100	100	100	100	150	150
Lágmarks snúningsrými (cm)	90	90	90	90	90	90
Lofþrýstingur í hjólbörðum (bar/kPa)	8/800	8/800	8/800	8/800	8/800	8/800
Efni: grind/bak	Krómmólýbden-rör					
Efni: Áklæði (bólstrun)	Pólýúrepanhúðað pólýester					
Áklæði og sessa hafa verið brunaprófuð í samræmi við:	ISO 7176-16					
Flokkur hjólastóls	B; inni/úti					

\* Þyngdir með bremsum uppsettum.

\*\* Sætisbreidd upp á 50 cm fer fram úr ráðlagðri heildarbreidd hjólastóls í samræmi við staðal. Við neyðarútganga þarf að hafa þetta í huga.

# TÆKNILÝSING

S3 STUTTUR						
Gerð	G549	G549	G549	G549	G549	G549
Sætisbreidd (cm)	30	33	36	39	42	45
Heildarbreidd	51	54	57	60	63	66
Heildarlengd	73–85	73–85	73–85	73–85	73–85	73–85
Heildarhæð	64–84	64–84	64–84	64–84	64–84	64–84
Sætishalli	7°	7°	7°	7°	7°	7°
Sætishæð að aftan	43	43	43	43	43	43
Sætishæð að framan	47	47	47	47	47	47
Sætisdýpt	27–33	27–33	35	35	35	35
Bakhalli	17,3-(-5)°	17,3-(-5)°	17,3-(-5)°	17,3-(-5)°	17,3-(-5)°	17,3-(-5)°
Þvermál afturhjóls	24"	24"	24"	24"	24"	24"
Halli hjóls	2,2°	2,2°	2,2°	2,2°	2,2°	2,2°
Þvermál snúningshjóls	120 mm	120 mm	120 mm	120 mm	120 mm	120 mm
Flutningsstærðir						
Breidd	43	46	49	52	55	58
Lengd	71	71	71	71	71	71
Hæð	50	50	50	50	50	50
Stöðugleiki í kyrrstöðu	14°	14°	14°	14°	14°	14°
Alls (g)*	8.050	8.130	8.220	8.310	8.400	8.620
Flutningur (g), þyngsti hluti	4.490	4.570	4.660	4.750	4.840	4.967
Hám. þyngd notanda (kg)	100	100	100	100	100	150
Lágmarks snúningsrými (cm)	85	85	85	85	85	85
Lofþrýstingur í hjólbörðum (bar/kPa)	8/800	8/800	8/800	8/800	8/800	8/800
Efni: grind/bak	Krómmólybden-rör					
Efni: Áklæði (bólstrun)	Pólýúreþanhúðað pólýester					
Áklæði og sessa hafa verið brunaprófuð í samræmi við:	ISO 7176-16					
Flokkur hjólastóls	B; inni/úti					
* Þyngdir með bremsum uppsettum.						

# TÆKNILÝSING

S3 SHORT LOW						
Gerð	G552	G552	G552	G552		
Sætishæð (cm)	30	33	36	39		
Heildarbreidd	51	54	57	60		
Heildarlengd	73–85	73–85	73–85	73–85		
Heildarhæð	61,5-81,5	61,5-81,5	61,5-81,5	61,5-81,5		
Sætishalli	7°	7°	7°	7°		
Sætishæð að aftan	40.5	40.5	40.5	40.5		
Sætishæð að framan	44.5	44.5	44.5	44.5		
Sætisdýpt	27–33	27–33	35	35		
Bakhalli	17,3-(-5)°	17,3-(-5)°	17,3-(-5)°	17,3-(-5)°		
Þvermál afturhjól	24"	24"	24"	24"		
Halli hjóls	2,2°	2,2°	2,2°	2,2°		
Þvermál snúningshjól	120 mm	120 mm	120 mm	120 mm		
Flutningsstærðir						
Breidd	43	46	49	52		
Lengd	71	71	71	71		
Hæð	50	50	50	50		
Stöðugleiki í kyrrstöðu	14°	14°	14°	14°		
Alls (g)*	8.050	8.130	8.220	8.310		
Flutningur (g), þyngsti hluti	4.490	4.570	4.660	4.750		
Hám. þyngd notanda (kg)	100	100	100	100		
Lágmarks snúningsrými (cm)	85	85	85	85		
Lofþrýstingur í hjólbörðum (bar/kPa)	8/800	8/800	8/800	8/800		
Efni: grind/bak	Krómmólýbden-rör					
Efni: Áklæði (bólstrun)	Pólýureþanhúðað pólýester					
Áklæði og sessa hafa verið brunaprófuð í samræmi við:	ISO 7176-16					
Flokkur hjólastóls	B; inni/úti					

\* Þyngdir með bremsum uppsettum.

# TÆKNILÝSING

S3 STÓR						
Gerð			G554	G554	G554	G554
Sætisbreidd (cm)			39	42	45	50
Heildarbreidd			60	63	66	71**
Heildarlengd			83-95	83-95	83-95	83-95
Heildarhæð			66,5-86,5	66,5-86,5	66,5-86,5	66,5-86,5
Sætishalli			7°	7°	7°	7°
Sætishæð að aftan			45.5	45.5	45.5	45.5
Sætishæð að framan			49.5	49.5	49.5	49.5
Sætisdýpt			45	45	45	45
Bakhalli			17,3-(-5)°	17,3-(-5)°	17,3-(-5)°	17,3-(-5)°
Þvermál afturhjóls			24"	24"	24"	24"
Afturhjólahalli			2,2°	2,2°	2,2°	2,2°
Þvermál snúningshjóls			120 mm	120 mm	120 mm	120 mm
Flutningsstærðir						
Breidd			52	55	58	63
Lengd			75	75	75	75
Hæð			50	50	50	50
Stöðugleiki í kyrrstöðu			14°	14°	14°	14°
Alls (g)*			8.360	8.440	8.690	8.785
Flutningur (g), þyngsti hluti			4.810	4.900	5.130	5.220
Hám. þyngd notanda (kg)			100	100	150	150
Lágmarks snúningsrými (cm)			90	90	90	90
Lofþrýstingur í hjólbörðum (bar/kPa)			8/800	8/800	8/800	8/800
Efni: grind/bak	Krómmólybden-rör					
Efni: Áklæði (bólstrun)	Pólýureþanhúðað pólýester					
Áklæði og sessa hafa verið brunaprófuð í samræmi við:	ISO 7176-16					
Flokkur hjólastóls	B; inni/úti					
* Þyngdir með bremsum uppsettum.						
** Sætisbreidd upp á 50 cm fer fram úr ráðlagðri heildarbreidd hjólastóls í samræmi við staðal. Við neyðarútganga þarf að hafa þetta í huga.						

# TÆKNILÝSING

S3 0°						
Gerð	G583	G583	G583	G583	G583	G583
Sætisbreidd (cm)	33	36	39	42	45	50
Heildarbreidd	54	57	60	63	66	71**
Heildarlengd	84	84	84	84	84	84
Heildarhæð	64-84	64-84	64-84	64-84	64-84	64-84
Sætishalli	0°	0°	0°	0°	0°	0°
Sætishæð að aftan	45	45	45	45	45	45
Sætishæð að framan	45	45	45	45	45	45
Sætisdýpt	35-42,5	35-42,5	35-42,5	35-42,5	35-42,5	35-42,5
Hæð baks	20-45	20-45	20-45	20-45	20-45	20-45
Bakhalli	10,3-(-5)°	10,3-(-5)°	10,3-(-5)°	10,3-(-5)°	10,3-(-5)°	10,3-(-5)°
Þvermál afturhjóls	24"	24"	24"	24"	24"	24"
Þvermál ýtigjarðar	555 mm	555 mm	555 mm	555 mm	555 mm	555 mm
Halli hjóls	2,2°	2,2°	2,2°	2,2°	2,2°	2,2°
Þvermál snúningshjóls	120 mm	120 mm	120 mm	120 mm	120 mm	120 mm
Flutningsstærðir						
Breidd	46	49	52	55	58	63
Lengd	78	78	78	78	78	78
Hæð	44	44	44	44	44	44
Stöðugleiki í kyrrstöðu	14°	14°	14°	14°	14°	14°
Alls (g)*	8043	8180	8131	8219	8527	8935
Flutningur (g), þyngsti hluti	4483	4571	4659	4747	4967	5375
Hám. þyngd notanda (kg)	100	100	100	100	150	150
Lágmarks snúningsrými (cm)	90	90	90	90	90	90
Lofþrýstingur í hjólbörðum (bar/kPa)	8/800	8/800	8/800	8/800	8/800	8/800
Efni: grind/bak	Krómólýbden-rör					
Efni: áklæði	Pólýúreþanhúðað pólýester					
Áklæði og sessa hafa verið brunaprófuð í samræmi við:	ISO 7176-16					
Flokkur hjólastóls	B; inni/úti					

\* Þyngdir með bremsum uppsettum.

\*\* Sætisbreidd upp á 50 cm fer fram úr ráðlagðri heildarbreidd hjólastóls í samræmi við staðal. Hafið þetta í huga við neyðarútganga.

# TÆKNILÝSING

S3 LONG						
Gerð	G5831	G5831	G5831	G5831	G5831	G5831
Sætisbreidd (cm)	33	36	39	42	45	50
Heildarbreidd	54	57	60	63	66	71**
Heildarlengd	83-95	83-95	83-95	83-95	83-95	83-95
Heildarhæð	64-84	64-84	64-84	64-84	64-84	64-84
Sætishalli	7°	7°	7°	7°	7°	7°
Sætishæð að aftan	43	43	43	43	43	43
Sætishæð að framan	47	47	47	47	47	47
Sætisdýpt	40	40	40	40	40	40
Hæð baks	20-45	20-45	20-45	20-45	20-45	20-45
Bakhalli	17,3(-5)°	17,3(-5)°	17,3(-5)°	17,3(-5)°	17,3(-5)°	17,3(-5)°
Þvermál afturhjóls	24"	24"	24"	24"	24"	24"
Þvermál ýtigjarðar	555 mm	555 mm	555 mm	555 mm	555 mm	555 mm
Halli hjóls	2,2°	2,2°	2,2°	2,2°	2,2°	2,2°
Þvermál snúningshjóls	120 mm	120 mm	120 mm	120 mm	120 mm	120 mm
Flutningsstærðir						
Breidd	46	49	52	55	58	63
Lengd	78	78	78	78	78	78
Hæð	44	44	44	44	44	44
Stöðugleiki í kyrrstöðu	14°	14°	14°	14°	14°	14°
Alls (g)*	8250	8330	8410	8490	8740	8835
Flutningur (g), þyngsti hluti	4700	4780	4860	4950	5180	5270
Hám. þyngd notanda (kg)	100	100	100	100	150	150
Lágmarks snúningsrými (cm)	90	90	90	90	90	90
Lofþrýstingur í hjólbörðum (bar/kPa)	8/800	8/800	8/800	8/800	8/800	8/800
Efni: grind/bak	Krómmólýbden-rör					
Efni: áklæði	Pólýureþanhúðað pólýester					
Áklæði og sessa hafa verið brunaprófuð í samræmi við:	ISO 7176-16					
Flokkur hjólastóls	B; inni/úti					

\* Þyngdir með bremsum uppsettum.

\*\* Sætisbreidd upp á 50 cm fer fram úr ráðlagðri heildarbreidd hjólastóls í samræmi við staðal. Hafið þetta í huga við neyðarútganga.

# TÆKNILÝSING

## S3 SHORT ABD

Gerð	G555	G555	G555			
Sætisbreidd (cm)	27	30	33			
Heildarbreidd	55	58	61			
Heildarlengd	73-85	73-85	73-85			
Heildarhæð	64-84	64-84	64-84			
Sætishalli	4°	4°	4°			
Sætishæð að aftan	43	43	43			
Sætishæð að framan	45	45	45			
Sætisdýpt	27-33	27-33	27-33			
Hæð baks	20-45	20-45	20-45			
Bakhalli	17,3-(-5)°	17,3-(-5)°	17,3-(-5)°			
Þvermál afturhjóls	24"	24"	24"			
Þvermál ýtigjarðar	555 mm	555 mm	555 mm			
Halli hjóls	2,2°	2,2°	2,2°			
Þvermál snúningshjóls	120 mm	120 mm	120 mm			
Flutningsstærðir						
Breidd	47	50	53			
Lengd	71	71	71			
Hæð	42	42	42			
Stöðugleiki í kyrrstöðu	14°	14°	14°			
Alls (g)*	7970	8050	8130			
Flutningur (g), þyngsti hluti	4410	4490	4570			
Hám. þyngd notanda (kg)	100	100	100			
Lágmarks snúningsrými (cm)	85	85	85			
Lofþrýstingur í hjólbörðum (bar/kPa)	8/800	8/800	8/800			
Efni: grind/bak	Krómmólýbden-rör					
Efni: áklæði	Pólýureþanhúðað pólýester					
Áklæði og sessa hafa verið brunaprófuð í samræmi við:	ISO 7176-16					
Flokkur hjólastóls	B; inni/úti					
* Þyngdir með bremsum uppsettum.						



# TÆKNILÝSING

U3					
Gerð	G551	G551	G551	G551	G551
Sætisbreidd (cm)	33	36	39	42	45
Heildarbreidd	54	57	60	63	66
Heildarlengd	84	84	84	84	84
Heildarhæð	64–84	64–84	64–84	64–84	64–84
Sætishalli	7°	7°	7°	7°	7°
Sætishæð að aftan	43	43	43	43	43
Sætishæð að framan	47	47	47	47	47
Sætisdýpt	35–46	35–46	35–46	35–46	35–46
Bakhalli	17,3-(-5)°	17,3-(-5)°	17,3-(-5)°	17,3-(-5)°	17,3-(-5)°
Þvermál afturhjóls	24"	24"	24"	24"	24"
Halli hjóls	2,2°	2,2°	2,2°	2,2°	2,2°
Þvermál snúningshjóls	90 mm	90 mm	90 mm	90 mm	90 mm
Flutningsstærðir					
Breidd	41	44	47	50	53
Lengd	78	78	78	78	78
Hæð	45	45	45	45	45
Stöðugleiki í kyrrstöðu	14°	14°	14°	14°	14°
Alls (g)*	8043	8131	8219	8307	8527
Flutningur (g), þyngsti hluti	4483	4571	4659	4747	4967
Hám. þyngd notanda (kg)	100	100	100	100	150
Lágmarks snúningsrými (cm)	90	90	90	90	90
Löftþrýstingur í hjólbörðum (bar/kPa)	8/800	8/800	8/800	8/800	8/800
Efni: grind/bak	Krómmólýbden-rör				
Efni: Áklæði (bólstrun)	Pólýúrepanhúðað pólýester				
Áklæði og sessa hafa verið brunaprófuð í samræmi við:	ISO 7176-16				
Flokkur hjólastóls	B; inni/úti				
* Þyngdir með bremsum uppsettum.					

# TÆKNILÝSING

U3 Y-FRONT						
Gerð	G5801	G5801	G5801	G5801	G5801	G5801
Sætisbreidd (cm)	33	36	39	42	45	50
Heildarbreidd	54	57	60	63	66	71
Heildarlengd	84	84	84	84	84	84
Heildarhæð	64-84	64-84	64-84	64-84	64-84	64-84
Sætishalli	7°	7°	7°	7°	7°	7°
Sætishæð að aftan	43	43	43	43	43	43
Sætishæð að framan	47	47	47	47	47	47
Sætisdýpt	35-42,5	35-42,5	35-42,5	35-42,5	35-42,5	35-42,5
Hæð baks	20-45	20-45	20-45	20-45	20-45	20-45
Bakhalli	17,3-(-5)°	17,3-(-5)°	17,3-(-5)°	17,3-(-5)°	17,3-(-5)°	17,3-(-5)°
Þvermál afturhjóls	24"	24"	24"	24"	24"	24"
Þvermál ýtigjarðar	555 mm	555 mm	555 mm	555 mm	555 mm	555 mm
Halli hjóls	2,2°	2,2°	2,2°	2,2°	2,2°	2,2°
Þvermál snúningshjóls	90 mm	90 mm	90 mm	90 mm	90 mm	90 mm
Flutningsstærðir						
Breidd	41	44	47	50	53	58
Lengd	78	78	78	78	78	78
Hæð	45	45	45	45	45	45
Stöðugleiki í kyrrstöðu	14°	14°	14°	14°	14°	14°
Alls (g)*	8043	8180	8131	8219	8527	9335
Flutningur (g), þyngsti hluti	4483	4571	4659	4747	4967	5375
Hám. þyngd notanda (kg)	100	100	100	100	150	150
Lágmarks snúningsrými (cm)	90	90	90	90	90	90
Lofþrýstingur í hjólbörðum (bar/kPa)	8/800	8/800	8/800	8/800	8/800	8/800
Efni: grind/bak	Krómmólybden-rör					
Efni: Áklæði (bólstrun)	Pólýúrepanhúðað pólýester					
Áklæði og sessa hafa verið brunaprófuð í samræmi við:	ISO 7176-16					
Flokkur hjólastóls	B; inni/úti					
* Þyngdir með bremsum uppsettum.						

# TÆKNILÝSING

U3 Y-FRONT SHORT						
Gerð	G5802	G5802	G5802	G5802	G5802	G5802
Sætisbreidd (cm)	33	36	39	42	45	50
Heildarbreidd	54	57	60	63	66	71
Heildarlengd	79	79	79	79	79	79
Heildarhæð	64-84	64-84	64-84	64-84	64-84	64-84
Sætishalli	7°	7°	7°	7°	7°	7°
Sætishæð að aftan	43	43	43	43	43	43
Sætishæð að framan	47	47	47	47	47	47
Sætisdýpt	32,5-37,5	32,5-37,5	32,5-37,5	32,5-37,5	32,5-37,5	32,5-37,5
Hæð baks	20-45	20-45	20-45	20-45	20-45	20-45
Bakhalli	17,3-(-5)°	17,3-(-5)°	17,3-(-5)°	17,3-(-5)°	17,3-(-5)°	17,3-(-5)°
Þvermál afturhjóls	24"	24"	24"	24"	24"	24"
Þvermál ýtigjarðar	555 mm	555 mm	555 mm	555 mm	555 mm	555 mm
Halli hjóls	2,2°	2,2°	2,2°	2,2°	2,2°	2,2°
Þvermál snúningshjóls	90 mm	90 mm	90 mm	90 mm	90 mm	90 mm
Flutningsstærðir						
Breidd	41	44	47	50	53	58
Lengd	73	73	73	73	73	73
Hæð	45	45	45	45	45	45
Stöðugleiki í kyrrstöðu	14°	14°	14°	14°	14°	14°
Alls (g)*	8070	8160	8250	8340	8540	9360
Flutningur (g), þyngsti hluti	4510	4600	4690	4780	4980	5400
Hám. þyngd notanda (kg)	100	100	100	100	150	150
Lágmarks snúningsrými (cm)	90	90	90	90	90	90
Lofthrástingur í hjólbörðum (bar/kPa)	8/800	8/800	8/800	8/800	8/800	8/800
Efni: grind/bak	Krómmólybden-rör					
Efni: Áklæði (bólstrun)	Pólýureþanhúðað pólýester					
Áklæði og sessa hafa verið brunaprófuð í samræmi við:	ISO 7176-16					
Flokkur hjólastóls	B; inni/úti					
* Þyngdir með bremsum uppsettum.						

Panthera AB, Gunnebogatan 26, SE-163 53 Spånga  
+46 (0)8-761 50 40, [www.panthera.se](http://www.panthera.se), [panthera@panthera.se](mailto:panthera@panthera.se)



# TÆKNILÝSING

U3 Y-FRONT LOW						
Gerð	G584	G584	G584	G584	G584	G584
Sætisbreidd (cm)	33	36	39	42	45	50
Heildarbreidd	54	57	60	63	66	71
Heildarlengd	79	79	79	79	79	79
Heildarhæð	61,75-71,75	61,75-71,75	61,75-71,75	61,75-71,75	61,75-71,75	61,75-71,75
Sætishalli	7°	7°	7°	7°	7°	7°
Sætishæð að aftan	40.5	40.5	40.5	40.5	40.5	40.5
Sætishæð að framan	44.5	44.5	44.5	44.5	44.5	44.5
Sætisdýpt	35-37,5	35-37,5	35-37,5	35-37,5	35-37,5	35-37,5
Hæð baks	20-45	20-45	20-45	20-45	20-45	20-45
Bakhalli	17,3-(-5)°	17,3-(-5)°	17,3-(-5)°	17,3-(-5)°	17,3-(-5)°	17,3-(-5)°
Þvermál afturhjóls	24"	24"	24"	24"	24"	24"
Þvermál ýtigjarðar	555 mm	555 mm	555 mm	555 mm	555 mm	555 mm
Halli hjóls	2,2°	2,2°	2,2°	2,2°	2,2°	2,2°
Þvermál snúningshjóls	90 mm	90 mm	90 mm	90 mm	90 mm	90 mm
Flutningsstærðir						
Breidd	41	44	47	50	53	58
Lengd	73	73	73	73	73	73
Hæð	37	37	37	37	37	37
Stöðugleiki í kyrrstöðu	14°	14°	14°	14°	14°	14°
Alls (g)*	8010	8100	8190	8280	8480	9300
Flutningur (g), þyngsti hluti	4450	4540	4630	4720	4920	5340
Hám. þyngd notanda (kg)	100	100	100	100	150	150
Lágmarks snúningsrými (cm)	90	90	90	90	90	90
Lofþrýstingur í hjólbörðum (bar/kPa)	8/800	8/800	8/800	8/800	8/800	8/800
Efni: grind/bak	Krómmólybden-rör					
Efni: Áklæði (bólstrun)	Pólýurepanhúðað pólýester					
Áklæði og sessa hafa verið brunaprófuð í samræmi við:	ISO 7176-16					
Flokkur hjólastóls	B; inni/úti					
* Þyngdir með bremsum uppsettum.						





Panthera AB, Gunnebogatan 26, SE-163 53 Spånga, Sweden  
+46-8-761 50 40, [www.panthera.se](http://www.panthera.se), [panthera@panthera.se](mailto:panthera@panthera.se)