

panthera®

Notkunarleiðbeiningar

Gerð hjólastóls:

S3 Swing

S3 Swing Short

S3 Swing Low 0°

S3 Swing Extended 25

S3 Swing Long



Panthera S3 Swing

INNIHALD	SÍÐ
Inngangur/hönnunarmarkmið	2
Hönnun/samband/tákn	3
Lýsing	4
Yfirlit	5
Öryggisreglur	6-11
Flutningur/lyfta	10
Stillingar	11-15
Aukabúnaður	16-18
Flutningur	18-21
Árekstrarprófun	22
Viðhald/þjónusta/viðgerðir	23-24
Ábyrgð/samræmi	25
Tæknilýsing	26-30



INNGANGUR

Til hamingju með að hafa valið hjólastól frá Panthera AB. Vonandi verður þú ánægð/ur með Panthera gerðina og við óskum ykkur margra ára góðrar samvistar. Allar vörur Panthera AB eru hannaðar og framleiddar í Spánga, utan við Stokkhólm. Gerðir okkar eru byggðar til að verða þær bestu á markaðnum með tilliti til gæða, stjórnhæfni og líttillar þyngdar.

Kynnið ykkur leiðbeiningarnar vel og vandlega.

Einnig er hægt að lesa leiðbeiningarnar á www.panthera.se, en þar eru myndir og texti skýrari

HÖNNUNARMARKMIÐ

Panthera S3 Swing eru byggðir fyrir einstaklinga sem þurfa öflugan handknúna hjólastól til hversdagsnotkunar bæði inni og úti heima við. Þessir hjólastólar eru gerðir fyrir fólk með líkamlega hreyfihömlun en takmarkast ekki við fólk með sérgreiningu. Einstaklingsbundin hreyfigeta og takmarkanir gefa til kynna hvort öflugur handstýrður hjólastóll hentar sem hreyfiaðstoð. Þjálfað heilbrigðisstarfsfólk ætti að ráðleggja um hjólastólagerðir og viðkomandi hjólastóll ætti að vera prófaður og stilltur af sérfræðingi til að ná sem bestum setu- og aksturseginnleikum. Gerð hjólastóls og stillingar eru prófaðar fyrir hvern einstakling en hjólastóllinn hentar ekki börnum.

Hjólastóllinn er gerður til notkunar inni og úti á sléttu yfirborði (t.d. viði, parketi, flísam, steypu, malbiki o.s.frv.) án hindrana. Forðist gras, möl og annað óslétt yfirborð.

HÖNNUN

Panthera S3 Swing hjólastólar eru gerðir með áherslu á góða vinnuvistfræði við setu og akstur. Hjólastóllinn er hannaður þannig að auðvelt sé fyrir notandann að lyfta honum inn í bíl. Auk þess er grindin mótuð þannig að hún gefi gott jafnvægi og auðvelt grip þegar stólnum er lyft í bílinn. Hjólastóllinn er fyrirferðarlítill og er afar léttur. Ef þörf er á má einnig búa hjólastólinn ýmsum aukabúnaði, svo sem stöðugleikabúnaði, ýtihandföngum, örmum og hliðarhlífum. Sjá tæknilyðingu varðandi hámarksþyngd notanda.

NOTKUNARSVIÐ

Vélrænu hjólastólarnir frá Panthera eru handknúin fjölnota hjólastólar ætlaðir til notkunar inni/úti og ætlaðir til að veita fólki, sem hefur getu til að nota vélrænan hjólastól, nægan hreyfanleika.

SAMBAND













Ef spurningar vakna eða aðstoðar er þörf við stólinn skal hafa samband við næsta söluaðila (þjónustumiðstöð) fyrst. Ef þú vilt ná sambandi við framleiðanda, sjá upplýsingar hér að neðan:

Panthera AB +46 (0)8-761 50 40
Gunnabogatan 26 www.panthera.se
SE-163 53 Spånga panthera@panthera.se

TÁKNSKÝRINGAR

Táknin sem notuð eru í leiðbeiningunum og á hjólastólnum og merking þeirra kemur fram í lista hér að neðan.

Varúð: Alríkislög (BNA) takmarka sölu þessa tækis eða pöntun við aðkomu læknis

	Varúð		Sætisbreidd hjólastóls
	Kynntu þér notkunarleiðbeiningar		Hlutanúmer á grind
	Framleiðandi		Hlutanúmer á merkimiða og yfirferð
	Dagsetning framleiðslu		Notkun tilvísana (BNA)
	Raðnúmer		Lækningatæki
	Númer í vörulista		CE-merking
	Hámarksþyngd notanda hjólastóls		

LÝSING (Mynd 1 og 2)

Panthera S3 Swing gerðirnar eru öflugir hjólastólar sem hannaðir eru til að gera þér kleift að lifa sem virkustu lífi. Lítil þyngd ásamt stöðugum og styrkum ramma og snúningshjólum með einstöku mynstri gera hjólastólinn einstaklega þægilegan í meðförum. Sethalli grindarinnar ásamt stillanlegu baki, hallavirkni sætisáklæðis og baks mynda sameiginlega ákaflega þægilegt sæti.

Jafnvægispunktur hjólastólsins er stillanlegur þannig að þú finnur stillingu sem lætur þér líða vel og finna til öryggis. Aukabúnaður á borð við arma og hliðarhlífir bera vitni um einstaka hönnun því að hægt er að stilla hæð og fram- og afturstöðu arma án þess að nota verkfæri. Mjúki efri hluti hliðarhlífa leggst niður við álag, t.d. þegar notandinn færir inn í eða út úr hjólastólnum. Einnig er geturðu látið hendurnar á hliðarhlífarnar þegar þú lyftir þér upp eða sígur niður. Notandinn getur felld inn og út smekklegan stöðugleikabúnaðinn kyrr í hjólastól sínum.

Panthera S3 Swing, [Mynd 1 og 2](#),

er búinn samanbrjótanlegum fótplötum sem sveifla má frá. Læsigangverkið á fótstuðningnum er innbyggt með gripvænni og vistvænni hönnun. Auðvelt er að sveifla frá eða fjarlægja aðra eða báðar fótplötur til að rýma til fyrir fótunum og nota fæturna til að færa til hjólastólinn. Þegar fótastuðningurinn er frá er flutningur líka orðinn auðveldur. Panthera S3 Swing er með 4 gráða sætishalla sem opnar á nýja möguleika til að finna góða setstöðu, jafnvel fyrir þá sem þurfa að nota fæturna við að aka um á hjólastólnum með hjálp fótanna eða þurfa af öðrum ástæðum flata setstöðu.

S3 Swing fæst líka sem S3 Swing Short, S3 Swing Low 0° og S3 Swing Extended 25. S3 Swing–short er með 50 mm styttri grind. S3 Swing Low 0° er með lágan sethalla og S3 Swing Extended 25 er 25 mm lengri en S3 Swing.



Mynd 1



Mynd 2

YFIRLIT (Mynd 3)



1. Fótskemill
2. Grind
3. Sætissessa
4. Armur
5. Bak/Bakáklaði
6. Afturhjól/hjólbarðar
7. Ýtigjörð
8. Bremsa
9. Hraðlosun
10. Ventill
11. Afturöxull
12. Snúningshjól
13. Gaffall
14. Tengirör
15. Stöðugleikabúnaður
16. Fótplötur
17. Ýtihandföng

ÖRYGGISREGLUR

Fyrirliggjandi upplýsingar

Finna má nýjustu upplýsingar um öryggi og uppfærslur hjólastóla á vefsíðu Panthera, www.panthera.se

Staðfestið að hjólastóll ykkar sé í samræmi við pöntunina:

- Mælið sætisbreidd.
- Mælið hæð á baki.
- Gangið úr skugga um að allur aukabúnaður, sem pantaður var, hafi borist.

Framkvæmið tæknilega skoðun á hjólastólnum til að tryggja að:

- auðvelt sé að ýta hraðlosunarbúnaði afturhjóra inn og út úr húsi hans.
- afturhjól sé vel fest eftir uppsetningu.
- hraðlosunarhnappurinn spretti alveg út í læstri stöðu.
- öll fjögur hjólin snerti gólfið.
- auðvelt sé að snúa gaffli snúningshjólsins.
- bakið leggist auðveldlega niður.
- samanleggjanlegur fótstuðningur læsist í réttri stöðu.



Jafnvægi og stöðugleiki

Bakhalli, stilling á áhklæði baks og staða afturhjóls eru helstu þættir sem hafa áhrif á jafnvægi hjólastóls og eiginleika hans til að steypast yfir sig. Eftir aðlögun hjólastóls skaltu kanna hvort þér finnist jafnvægið öruggt í hjólastólnum.

Það hefur áhrif á stöðugleika hjólastóls ef poki er hengdur á bak hans, ef þú hallar þér eða teygir þig aftur, ef hjólbarðar eru slitnir eða vantar loft í þá eða ef óvænt breyting verður á undirlagi sem ekið er á.



Stöðugleikabúnaður

Panthera hjólastólar eru gerðir til að vera sem meðfærilegastir sem þýðir að hjólastóllinn bregst fljótt og hnökralaust við aðgerðum þínum. Ef aðgerðir þínar eru rangar gætir þú látið hjólastólinn velta. Ef þú stýrir ekki hjólastólnum rétt og ert ekki með stöðugleikabúnað er hættu á að þú steypist aftur yfir þig.

Stöðugleikabúnaðurinn er öryggisatriði sem er til að koma í veg fyrir að þú steypist aftur yfir þig í hjólastólnum. Ef þú ert í minnsta vafa um jafnvægi hjólastólsins ætti ávallt að vera með stöðugleikabúnað útdreginn. Ef þú stjórnar eða notar hjólastólinn þannig að stöðugleikabúnaður er notaður reglulega, eða ef þín gerð er búin rafdrifnum hjólum, eykst álagið á búnaðinn og skoða þarf hann daglega.

ÖRYGGISREGLUR

Hjólástólaferni

Miklu skiptir að prófa hjólástólinn sinn ítarlega og gefa sér tíma sem þarf til að prófa færni sína á hjólstólnum. Ef spurningar vakna um hjólástólaþæknina skal hafa samband við þann sem ávísaði hjólástólnum eða meðferðaraðila. Þér er einnig velkomið að hafa samband við teymi Panthera AB.

Bremsur

Hjólástóllinn þinn er búinn annað hvort bremsum á hvort afturhjóli (kraftbremsum) eða bremsu með annarri höndinni. Notaðu má bremsu fyrir aðra höndina með því að grípa um hana með annarri höndinni í stað beggja. Bremsurnar eru hannaðar sem stöðuhemlar en ekki til að bremsa niður hreyfingu.

Athugið. Hjólbarðarnir verða að vera með réttum loftþrýstingi til að bremsur starfi rétt. Tæknilýsing.

Bremsurnar koma ekki að eins góðu gagni ef hjólbarðarnir eru slitnir eða ekki með nægum loftþrýstingi. Ef skipt er í nýja gerð hjólbarða skal ávallt kanna bremsurnar því stærðir geta verið mismunandi.

Ef þú ert með kraftbremsu skaltu gæta þess að fingurnir snerti ekki bremsuna þegar ekið er með afturhjólinu. Þegar verið er að færa sig inn og út á hlið úr Panthera-stólnum skaltu tryggja að þú getir lyft þér yfir bremsuna þannig að þú setjist ekki á hana eða hún krækist í þig. Ef þú notar bremsu fyrir aðra höndina og getur staðið upp skaltu gæta þess að reka þig ekki í bremsuna fyrir slysi með aftanverðum fótunum.



Akstur

Áður en þú ferð að nota hjólástólinn utanhúss skaltu eyða nægum tíma í að finnúsa aksturþæknina í öruggu umhverfi innanhúss á sléttum fleti. Notaðu ávallt stöðugleikabúnað eða tryggðu að einhver sé aftan við þig þegar þú ert að æfa þig. Ekki reyna að aka utanhúss fyrr en þér finnst þú algerlega örugg/ur í hjólástólnum þínum.

Þegar farið er hraðar en 8 km/klst eykst hættu á að missa stjórn á hjólástólnum.

Gætið ykkar á hindrunum, svo sem dyraþrepum og rennum þar sem litlu snúningshjólin geta fest sig og orðið til þess að notandinn steypist fram yfir sig.

Ef fjarlægðin á milli lægsta punkts á fótskemli og undirlags er lítil (minni en 40 mm) gæti fótskemillinn rekist í ójöfnur á yfirborðinu og orðið til þess að þú steypist fram yfir þig.

Ef þú ekur fram af kantsteini með stöðugleikabúnaðinn útdreginn gæti hann fest sig og orðið til þess að þú steypist fram yfir þig. Ef þér finnst þú óörugg/ur skaltu leggja út stöðugleikabúnaðinn og biðja um aðstoð. Einnig er hægt að fá ýtihandföng á hjólástólinn sem gera notanda kleift að láta aðstoðarmann aka sér.

Innkaup eða vörur eru kannski hengd á bakið í poka eða bakpoka, en þú verður að gera þér ljóst að það eykur verulega hættu á að hjólástóllinn steypist aftur yfir sig. Í því tilfelli þarf að draga út stöðugleikabúnaðinn.

Akstur á ójöfnu eða hallandi undirlagi eykur hættu á steypast ýmist fram eða aftur yfir sig.

ÖRYGGISREGLUR



Hjólástólatækni – rampar og hallandi undirlag, kantsteinar og tröppur

Akstur upp rampa og hallandi undirlag (Mynd 49)

Þegar ætlunin er að aka upp rampa þarf að taka smá tilhlaup, halda stöðugum hraða, en jafnframt stýra stefnunni. Hallaðu efri hluta líkamans fram og hreyfðu báðar ýtigjarðir með hröðu öflugu togátaki.

Akstur niður halla (Mynd 50)

Þegar ekið er niður hallandi yfirborð og brekkur er mikilvægt að hafa stjórn á stefnu og hraða. Hallaðu þér aftur og láttu ýtigjarðirnar renna hægt um hendur þínar. Þú verður að geta stöðvað hjólástólinn hvenær sem er með því að grípa um ýtigjarðirnar.

Akstur fram af kantsteinum (Mynd 51, 52)

Með aðstoðarmanni (Mynd 51)

Staðsettu hjólástólinn rétt við kantsteininn. Aðstoðarmaður heldur um bogann á bakinu og lyftir, lyftir upp snúningshjólunum og heldur hjólástólinum í jafnvægi. Síðan skal rúlla afturhjólunum rólega yfir brún kantsteinsins. Á meðan skal halda þétt um ýtigjarðir með báðum höndum uns snúningshjólin eru komin niður á fast yfirborð aftur.

Án aðstoðarmanns (Mynd 52)

Staðsettu hjólástólinn rétt við kantsteininn, lyftu upp snúningshjólunum og haltu hjólástólinum í jafnvægi. Síðan skal rúlla afturhjólunum rólega yfir brún kantsteinsins. Á meðan skal halda þétt um ýtigjarðir með báðum höndum uns snúningshjólin eru komin niður á fast yfirborð aftur.

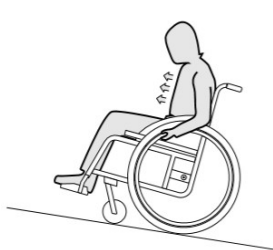

Mynd 49



Mynd 50

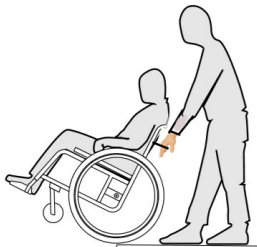

Mynd 51



Mynd 52

ÖRYGGISREGLUR



Hjólástólatækni – rampar og hallandi undirlag, kantsteinar og tröppur

Akstur upp og niður tröppur ([Mynd 53](#))

Hægt er að komast eftir tröppum með því að taka eitt þrep í einu samkvæmt leiðbeiningunum hér: Annar aðstoðarmaðurinn ætti að standa aftan við hjólástólinn og halda um boga baksins. Hinn aðstoðarmaðurinn ætti að halda í trausta hluta á fremri grind til að styðja hjólástólinn framan frá. Mikilvægt er að afturhjólin fái stuðning af jörðinni. Aldrei skal lyfta hjólástól með notanda sitjandi í honum.

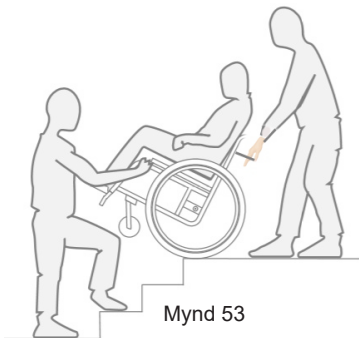

ÖRYGGISREGLUR



Flutningur í hjólastólinn

Æfa þarf flutningstækni ítarlega ásamt viðurkenndu starfsfólki. Aðferðirnar sem lýst er hér að neðan eru aðeins leiðbeinandi.

Flutningur á hlið í hjólastólinn (Mynd 4)

1. Staðsetjið hjólastólinn eins nálægt ykkur og mögulegt er.
2. Læsið bremsunum. Sjá „Bremsur“ undir „Stillingar“.
3. Leggðu aðra höndina á fjarlægara horn hjólastólagrindarinnar og hina á yfirborðið sem þú ert að færa þig frá.
4. Færðu þig varlega í hjólastólinn í góðu jafnvægi.

Til að tryggja að hjólastóllinn sé sem stöðugastur skal bakka hjólastólnum sem nemur 5–10 cm áður en stöðvað er til að tryggja að snúningshjólin snúi fram.

Flutningur úr hjólastólnum á hlið (Mynd 4)

1. Staðsetjið hjólastólinn eins nálægt yfirborðinu sem verið er að færa sig að og mögulegt er.
2. Læsið bremsunum. Sjá „Bremsur“ undir „Stillingar“.
3. Leggðu aðra höndina á fjarlægara horn hjólastólagrindarinnar og hina höndina á yfirborðið sem verið er að færa sig til.
4. Færðu þig varlega úr hjólastólnum í góðu jafnvægi.

Til að tryggja að hjólastóllinn sé eins stöðugur og mögulegt er, skal bakka hjólastólnum um 5-10 cm áður en stöðvað er til að tryggja að snúningshjólin snúi fram.



Lyfta með notandann í hjólastólnum (Mynd 5)

Ef lyfta skal hjólastólnum með notandann í honum skal ávallt halda um grind hjólastólsins. Sjá örvar á [Mynd 5](#).

Ekki halda í bak, ýtihandföng, fótstuðning, hjól eða hreyfanlega hluta þegar lyft er.



Mynd 4



Mynd 5

ÖRYGGISREGLUR

Heitir og kaldir fletir

Ef hjólastóllinn er lengi í sólskini getur yfirborð hans orðið óskaplega heitt. Yfirborð hjólastóls getur líka orðið mjög kalt ef hann er geymdur eða notaður við kaldar aðstæður.



Hætta á klemmu

Þegar hjólastól er ekið skal hafa í huga hættu á að fingurnir lendi á milli afturhjóls og bremsu eða á milli afturhjóls og hliðarhlífar eða arms.

Gætið þess að fingur eða lausamunir lendi ekki í teinunum þegar ekið er. Auk þess skal gæta þess sérstaklega að börn fari ekki með hendurnar í teinana.



Hætta á bruna

Ef hjólastóllinn er búinn ýtigjörðum á drifhjólum (sjá 7 á yfirliti) er hættu á bruna á höndum og fingrum ef hjólastólnum er bremsað á miklum hraða með höndum á ýtigjörðunum því að núningurinn á milli handar og ýtigjarðar býr til mikinn hita.

Atvik

Hvers kyns alvarleg atvik sem orðið hafa ber að tilkynna Panthera og Sænska eftirlitinu með lækningatækjum eða til þess bæru yfirvaldi í aðildarríkjunum þar sem notandi og/eða sjúklingur eru búsettir.

STILLINGAR

Þegar stóllinn er lagaður að setstöðu þinni og nauðsynlegum hreyfanleika er mikilvægt að þú gerir stillingar í réttari röð.

Fyrst skal stilla stóllinn þannig að hann leyfi rétta setstöðu. Þá fyrst er hægt að stilla jafnvægi hjólastólsins til að þú njótir nauðsynlegs hreyfanleika. Þetta þarf að gera í réttari röð, því að leiðréttingar á setstöðu hafa áhrif á jafnvægi hjólastólsins.

Hafa ber í huga að lítil fyrirhöfn er að laga stóllinn að þínum þörfum í upphafi sem skilar sér til baka um langa framtíð.

Taktu frá dag til að gera tilraunir með mismunandi stillingar og athugaðu hvað þér finnst til að tryggja að sitjandi staða og jafnvægi hjólastólsins henti þér.

Stillingar á hjólastólnum þarf að framkvæma í þessari röð:

- 1) Spennan í sætisáklæðinu.
- 2) Hæð fótskemils.
- 3) Spennan á kálfaólinni/hælaólinni.
- 4) Hallinn á bakinu.
- 5) Spennan á bakáklæðinu.
- 6) Jafnvægi hjólastólsins.
- 7) Bremsustillingar.

STILLINGAR

1) Spennan á sætisáklæðinu (Mynd 6)

Afturhluta sætisbólstrunarinnar má strekkja eða losa með því að stilla riflásaólinu undir. Þetta gerir þér kleift að breyta sætishæðinni um hérumbil 2 cm upp eða niður. Sætið skal nota ásamt sætissessu.

2) Hæð fótskemils (Mynd 7)

Hægt er að stilla fótskemil upp eða niður.

Stilla ætti fótskemilinn í hæð þar sem mjaðmírnar njóta stuðnings af sætinu jafnframt því að fæturnir njóta stuðnings fótplatna eða fótstuðnings.

Stilling á hæð fótskemils:

- 1) Fjarlægð skrúfurnar tvær sem halda fótskemlinum framan á rammanum með 3 mm sexkant.
- 2) Þá er hægt að færa fótskemilinn upp eða niður þannig að passi í einhverja fasta stillingu.
- 3) Herðið tryggilega skrúfurnar tvær.

3) Spennan á kálfaólinni/hælólinni (Mynd 8 og 9)

Spennan á kálfaólinni og hælólinni takmarkar hve langt fram hægt er að láta fæturna á fótstuðninginn eða fótplöturnar í þeirri röð. Hentug spenna fer að miklu eftir hve langa eða stutta fætur þú ert með.

Stilling á spennu kálfaólar/hælólar (Mynd 8 og 9)

- 1) Losið kálfaólina/hælólina.
- 2) Staðsetjið fæturna á fótstuðningnum/fótplötunum.
- 3) Stillið spennu á kálfaólinni/hælólinni með riflás sem fylgir.

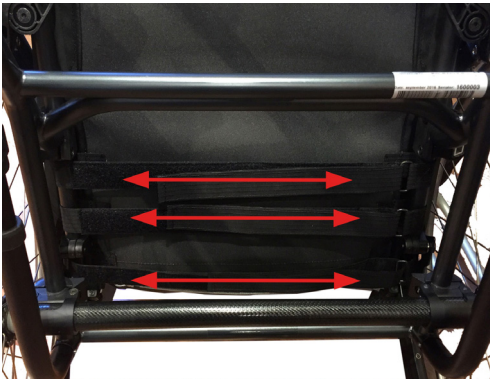

Mynd 6



Mynd 7

STILLINGAR

4) Hallinn á bakinu (Mynd 10)

- 1) Takið úr sambandi læsingu baks báðum megin með því að toga í vírinn (1).
- 2) Leggið bakið fram.
- 3) Losið lásskrúfurnar (2) um fáeina snúninga með 4 mm sexkant. Endurtakið þetta hinu megin.
- 4) Snúið baklæsihúsum (3) réttisælis þannig að læsingin festi ekki bakið í stöðu. Notið 17 mm topplykil. Endurtakið þetta hinu megin.
- 5) Losið lásrænar (4) báðum megin með 17 mm topplykli.
- 6) Stillið hallann á bakinu með stilliskrúfunum (5) báðum megin. Losið stilliskrúfurnar með 4 mm sexkant til að halla bakinu fram. Með því að herða stilliskrúfurnar er hægt að halla bakinu aftur á bak.
Mikilvægt er að stilla báðar hliðar jafnt til að forðast að rör í bakinu bogni. Prófið þetta með því að láta bakið í upprétta stöðu og kannið hvort báðar stilliskrúfur snerta rammann.
- 7) Gerið tilraunir með hæfilegan bakhalla áður en lásrænar (4) eru hertar báðum megin.
- 8) Setjið bakið í upprétta stöðu.
- 9) Snúið læsihúsum baks (3) þannig að læsingar skjótist út í rásir sínar. Notið 19 mm topplykil.
- 10) Herðið lásskrúfurnar (2) báðum megin með 4 mm sexkant.



Mynd 8

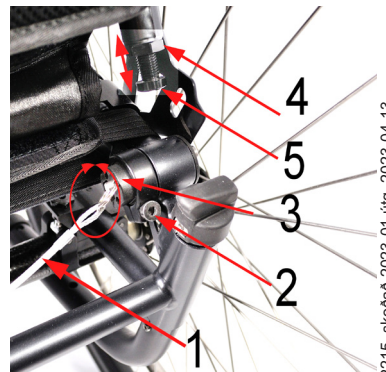

Mynd 9

13

STILLINGAR

5) Spenna bakáklæðis (Mynd 11)

Hægt er að laga bakáklæði að lögun baksins hjá þér með ölum undir barði aftan á bakinu. Það tryggir góðan stuðning við mjóhrygginn.

Bakáklæðið er líka með neðra barð fast við riflásinn yfir sætisáklæðinu undir sætissessunni. Þetta barð má færa aftur eða fram til að fá rétta spennu í neðri hluta bakáklæðisins (þekkt sem sætisfata).

Stilling á spennu bakáklæðisins:

- 1) Lyftið upp efra barði bakáklæðis (1).
- 2) Losið böndin.
- 3) Sitjið eins aftarlega í stólnum og hægt er. Ef tilfinningin er að þú komist ekki nógu aftarlega í stólnum getur það verið af því að neðra barð bakáklæðis er fest of framarlega á sætinu. Losið barðið (2) og festu svo aftar á sætisáklæðið.
- 4) Herðið böndin til að tryggja að fáið nægur stuðningur.
- 5) Leggið niður efra barð bakáklæðis (1).



6) Jafnvægi hjólastólsins (Mynd 12)

Hægt er að stilla jafnvægi hjólastóls með því að færa afturöxul drifhjóra annað hvort fram eða aftur – því framar sem afturöxullinn er því betra er jafnvægi hjólastólsins að aftan.

Þetta er gert til að færa meiri þunga á afturhjólið þannig að stóllinn verði léttari að framan. Það auðveldar stýringu á hjólastólnum og auðveldar að halla á afturhjólin, t.d. þegar fara þarf yfir kantsteina, dyraprep o.s.frv.

Samt ætti ekki að setja jafnvægið of aftarlega, af því að það eykur hættuna á að stóllinn steypist aftur yfir sig. Miklu skiptir að taka sér tíma við að prófa jafnvægi sem hentar eigin líkama og aksturstaekni svo að auðvela megi akstur stólsins sem mest án þess að auka verulega hættu á að hann steypist yfir sig.

Þú skalt ætíð hafa einhvern staðsettan aftan við þig þegar þú prófar stóllinn eftir jafnvægisstillingu.

Ef þú finnur enn til ööryggis varðandi jafnvægi stólsins eftir að hafa prófað hann ítarlega skaltu nota stöðugleikabúnað. Þegar stöðugleikabúnaðurinn er útdreginn kemur hann í veg fyrir að stóllinn steypist aftur yfir sig og auðvelt er að setja aftur inn þegar ekki er lengur þörf á honum.

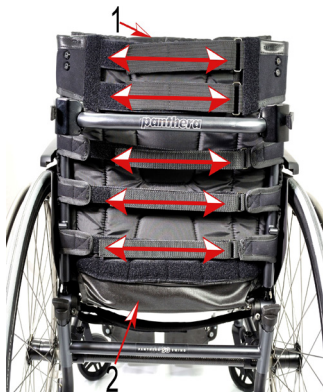

Mynd 10



Mynd 11

STILLINGAR

Stilling á jafnvægi hjólastólsins (Mynd 12)

- 1) Fjarlægð afturhjólið með því að ýta á hraðlosunarhnappinn og toga hjólið beint af.
- 2) Notið 15 mm topplykil til að losa lásskrúfuna (1). Endurtakið þetta hinu megin.
- 3) Nú er hægt að ýta afturöxlinum fram eða aftur eftir láréttu rammaröri. Haldið áfram uns hentug stilling finnst.
- 4) Miklu skiptir að afturöxullinn sé í sömu framstöðu báðum megin á rammanum. Auðveldast er að staðfesta það með að mæla fjarlægð á milli afturenda á lárétta rörinu og afturenda á hjólafestingunni. Sjá tvíátta ör á mynd 11. Notið málband eða reglustiku til að tryggja að fjarlægðin sé sú sama báðum megin.
- 5) Herðið lásskrúfurnar (1) báðum megin.
- 6) Festið aftur afturhjól við afturöxul hjólastólsins og ýtið inn hjólunum eins langt og hægt er. Kannið hvort hraðlosunahnappur hafi skotist út, sem staðfestir að hraðlosun er í læstri stöðu.
- 7) Togið hjólin út til að tryggja að þau séu tryggilega fest.



7) Stilling á bremsum

Athugið! Bremsuvirkni breytist þegar loftþrýstingur minnkar, hjólbarðar slitna eða þegar skipt er yfir í aðra tegund hjólbarða. Þar af leiðandi skal fara yfir bremsustillingar öðru hverju.

Stilling á kraftbremsu (Mynd 12)

Kraftbremsa er virkjuð með því að ýta stöng (1) fram uns hún stöðvast. Afturhjólin eru læst. Endurtakið hinu megin.

- 1) Notið 5 mm sexkant til að losa lásskrúfuna (1).
- 2) Nú er hægt að ýta bremsunni fram og aftur. Stilltu bremsuna þannig að hún ýti um 4 mm inn í hjólbarðann í læstri stöðu. Herðið lásskrúfuna (1) með 5 mm sexkant.
- 3) Stílið bremsuna hinum megin samkvæmt skrefum 1 til 3.

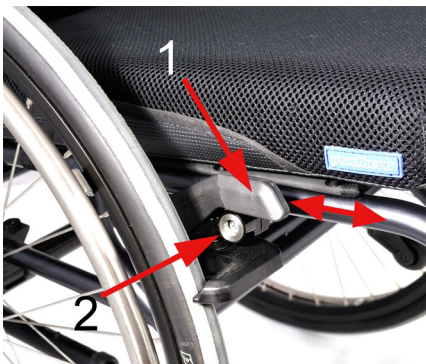

Mynd 12

AUKABÚNAÐUR



Stöðugleikabúnaður (Mynd 13)

Stöðugleikabúnaðurinn báðum megin er afar mikilvægur aukabúnaður sem verður að vera útdreginn og rétt stilltur til að veita næga vörn gegn því að notandinn steypist aftur yfir sig. **ATHUGIÐ!** Ekki er hægt að nota stöðugleikabúnaðinn með fótunum til að lyfta framhjólunum til að komast yfir þröskulda, kantsteina o.s.frv.

Stöðugleikabúnaður lagður út:

1. Ýtið hnappnum niður (1).
2. Leggið út stöðugleikabúnaðinn þannig að hann vísi aftur (2).
3. Endurtakið á hinum stöðugleikabúnaðinum.

Stilling á stöðugleikabúnaðinum:

- 1) Bakkið hjólastólnum upp að vegg, kannið hvort afturhluti stöðugleikahjóls (3) er í flútti við eða aftan við afturhjól, en hann má ekki vera framan við afturhjólið.
- 2) Stillið eftir þörfum (3) með því að stilla stöðugleikabúnaðinn í eina af fimm stöðum (4).

Stöðugleikabúnaður lagður inn:

1. Ýtið hnappnum niður (1).
2. Leggið stöðugleikabúnað undir sætið.
3. Endurtakið á hinum stöðugleikabúnaðinum.

Hliðarhlífur (Mynd 14)

Hliðarhlífarnar koma í veg fyrir að fatnaður og lausamunir flækist í teinum hjólastólsins og hindrar að óhreinindi af hjólunum berist á fatnað notandans.

Hliðarhlífarnar eru mjúkar að ofan og pressast saman við þunga, t.d. þegar notandinn færir sig í og úr hjólastólnum. Hægt er að leggja hendurnar á hliðarhlífarnar jafnframt því að toga sig upp og niður. Hliðarhlífarnar má fjarlægja við flutning, t.d. með því að draga þær lóðrétt upp til að losa þær úr festingunum.

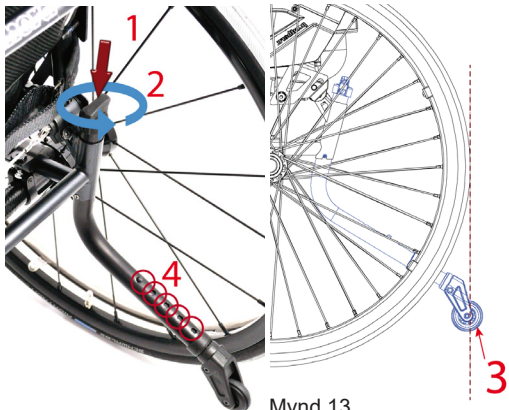

Mynd 13



Mynd 14

AUKABÚNAÐUR

Armar (Mynd 15)

Hægt er að stilla armana bæði lárétt og lóðrétt.

Lárétt stilling arma:

1. Ýtið og haldið inni hnappnum innan á arminum (1).
2. Armana má færa aftur og fram á meðan hnappnum er haldið inni.
3. Losið hnappinn í einni af 5 mismunandi stöðvum.

Lóðrétt stilling arma:

1. Ýtið og haldið inni hnappnum utan á arminum (2).
2. Hægt er að færa arminn upp og niður jafnframt því að halda inni hnappnum.
3. Losið hnappinn í einni af 4 mismunandi stöðvum.

Fjarlægja má armana við flutning, t.d. með því að toga þá lóðrétt upp til að losa þá úr festingunum.

Ýtihandföng (Mynd 16)

Ýtihandföng eru notuð af aðstoðarfólki til að aka notanda í hjólastólum. Hægt er að stilla ýtihandföngin lóðrétt og einnig hægt að fella þau inn.

Lóðrétt stilling ýtihandfanga:

1. Togið stöngina út (2).
2. Nú er hægt að færa ýtihandfangið upp eða niður.
3. Þegar réttri stöð er náð skal fella stöngina inn.

Ýtihandfang fellt inn:

1. Ýtið og haldið hnappnum á efri hluta ýtihandfangs (1).
2. Á meðan hnappnum er haldið inni er hægt að ná til baka ýtihandfanginu.
3. Losið hnappinn.



Mynd 15



Mynd 16

AUKABÚNAÐUR

Mjaðmabelti (Mynd 17)

Hægt er að koma fyrir mjaðmabelti (staðsetn.belti) frá þriðja aðila sem uppfyllir kröfur í MDR EU 2017/745 án þess að hafa áhrif á samræmi við staðal CE-merkingar. Skal komið fyrir í kringum rammarör við eina af stöðvunum sem sýndar eru á mynd 17. Afbrigði við notkun Panthera mjaðmabeltisfestinga..

FLUTNINGUR

Panthera mælir með að notandi færi sig í venjuleg bílasæti og spenni öryggisbelti. Það er öruggasta leiðin við að sitja í flutningum. Ef sá möguleiki er ekki fyrir hendi og þarf þess vegna að vera sitjandi í hjólastólnum við flutning er mikilvægt að fylgja leiðbeiningum hér að neðan.

Sjá bls. 17 um upplýsingar um festingar á hjólastól á meðan notandi situr í honum.

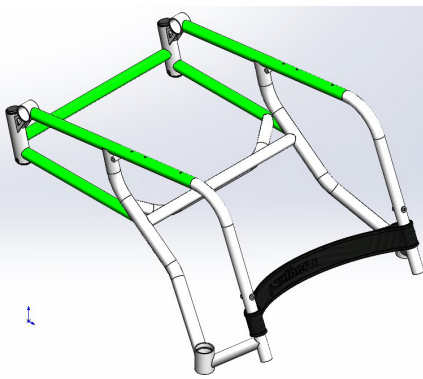

Mynd 17



FLUTNINGUR

Hjólástóll settur saman og tekinn sundur (Mynd 18, 19 og 20)

Ef hjólástóllinn er fluttur til dæmis í bíl er hægt að leggja bakið niður og losa afturhjólið.

Lækkun á bakinu, Mynd 19:

- 1) Losið hliðarhlífar og arma ef þarf og togið upp lóðrétt.
- 2) Fjarlægjið sætissessu eftir þörfum.
- 3) Togið í vörinn (1) og lækkið bakið.

Losun afturhjóls Mynd 20:

- 1) Ýtið á hraðlosunarhnappinn (1).
- 2) Togið hjólið beint af.

Afturhjól fest á, Mynd 20:

- 1) Ýtið á hraðlosunarhnappinn (1).
- 2) Setjið hjólið á afturöxulinn og ýtið því eins langt og hægt er.
- 3) Kannið hvort hnappurinn hefur sprottið út (1), sem staðfestir hvort hraðlosun er í læstri stöðu.
- 4) Togið hjólið út til að ganga úr skugga um að það sé tryggilega fest.

Losun fótstuðnings, Mynd 20:

- 1) Ýtið hnappnum (1) og ýtið jafnframt fótstuðningnum niður
- 2) Snúið fótstuðninginn út á við (2).
- 3) Lyftið fótstuðningi beint upp til að losa hann (3).



Mynd 20



Mynd 18



Mynd 19

FLUTNINGUR

Hjólástóll festur tryggilega í ökutæki (Mynd 21 og 22)

Við flutning skal hjólástóll ætíð snúa í akstursstefnu á meðan notandi situr í stólnum. Gera má undantekningu ef ökutækið er með búnaði sem er hannaður í samræmi við Strætisvagnatilskipun 2001/85/EG, viðhengi VII, atriði 3.8.3. Í slíkum tilfellum getur notandi ferðast án öryggisfestinga með hjólástólinn snúandi öfugt við akstursstefnu.

Hjólástólinn skal ávallt festa við ökutækið á fjórum stöðum

Hjólástóll festur tryggilega

- 1) Festið ólar í kringum rörin yfir snúningshjólunum tveimur. Sjá mynd 22.
- 2) Festið ólarnar tvær utan um afturöxulinn. Sjá mynd 23. Athugið! Ekki festa málmkróka beint á afturöxulinn.
- 3) Togið hjólástólinn aftur á bak og herðið afturólar til að tryggja að hjólástóllinn sé öruggur og geti hvorki færst fram né aftur.
- 4) Ef hjólástóllinn er búinn bremsum skal tryggja að þær séu notaðar.
- 5) Við mælum einnig með að draga út stöðugleikabúnað.
- 6) Tryggja skal að allar ólar og bönd séu vel fest við prófíla á gólfi ökutækisins.
- 7) Gangið úr skugga um að allar ólar og bönd séu nægilega hert



Mynd 21



Mynd 22

FLUTNINGUR

Öryggi notanda tryggt (Mynd 23 og 24)

Ef notandinn er áfram í hjólastólum við flutning er mælt með að bakið sé jafnhátt eða hærra en axlir notanda.

Notandinn verður að vera festur í þriggja punkta öryggisbelti til að lágmarka hættu á áverkum á höfuð eða brjóstkassa þegar hemlað er eða við hugsanlegan árekstur.

Öryggisbelti ökutækis skulu vera áfram þétt við líkama notandans. Öryggisbeltið má ekki vera aðskilið frá líkama notanda með einhvern hluta hjólastóls á milli. Sjá mynd 24 og mynd 25.

Fjarlægja þarf lausabúnað í hjólastólum til að lágmarka hættu á áverkum á notanda eða samferðamenn hans.

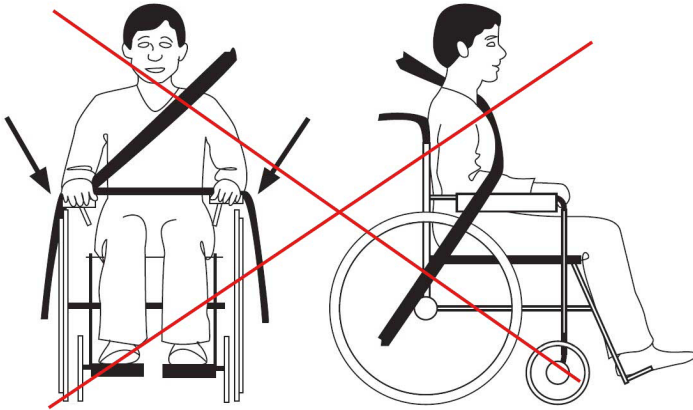

Mynd 23

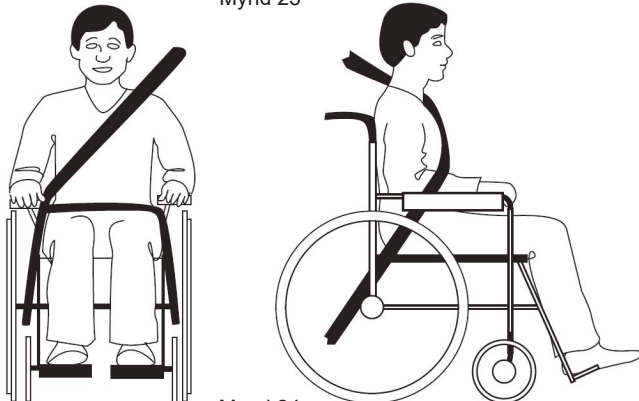

Mynd 24

ÁREKSTRARPRÓFUN

Panthera S3 Swing gerðirnar hafa staðist árekstrarprófun

Panthera S3 Swing hafa staðist árekstrarprófun í samræmi við ISO-7176-19:2008 og ISO-10542:2000, og eru þar með samþykktar til flutnings í þjónustuökutækjum.

Árekstrarprófun var framkvæmt hjá SP-tæknirannsóknarstofnun Svíþjóðar
Prófunardagur: 29/10/2015

Eftirfarandi efni voru notuð við árekstrarprófun.

Festingakerfi: HandiSecure HS01-A

Öryggisbelti: HandiSecure HS01-A þriggja punkta öryggisbelti með hárrí hlíf.

Prófunargína: Hybrid III gína (þyngd 76,3 kg)

Hafið samband við framleiðandann varðandi frekari upplýsingar um öryggisbelti og festinga kerfi. Handicare.

Tæknilysing hjólastóls sem notaður er í árekstrarprófun

Heil grind (breidd 39 cm), heilt bak (breidd 39 cm, hæð 40 cm), fótstuðningur (breidd 39 cm), afturhjóla (staðlað 24" með títan ýtigjörð), kraftbremsa, stöðugleikabúnaður, hliðarhlífur með áklæði, sessa (breidd 39 cm, 2,5 cm).

Ekki er hægt að tryggja að hjólastólar sem eru gerðir öðruvísi uppfylli kröfur samkvæmt ISO-7176-19:2008 og ISO-10542:2000.

VIÐHALD

Panthera gerðin þín var gerð til að standast krefjandi daglega notkun í mörg ár, en suma hluta hennar þarf að kanna reglulega sem slíkar.

Ef hjólastóllinn þinn er notaður í mjög krefjandi umhverfi, svo sem sandi og sjó þarf að skoða og þrifa hjólastóllinn þinn oftar en tilgreint er hér að neðan.

Geymsla

Þegar hjólastóllinn er geymdur í fjóra mánuði eða lengur á að láta hann á hlýtt og þurrt svæði. Eftir geymslu skal kanna loftþrýsting í hjólbörðum og ástand áklæðis.

Stöðugt viðhald

Til að sinna stöðugu viðhaldi þarf eftirfarandi:

- bílasjampó eða hreinsiefni.
- fituhreinsi (til að fjarlægja erfið óhreinindi).
- fjölnota olía, t.d CRC 5-56.

Einu sinni í mánuði skal:

- Strjúka af hjólastólgrindinni með bílasjampói eða hreinsiefni og nota til þess rakan klút. Notið fituhreinsi til að fjarlægja erfið óhreinindi. Eftir þríf skal smyrja alla hreyfanlega hluta með olíu.
- Þrifið húsið utan um gaffal snúningshjólans (á milli hjólsins og gaffalsins). Hár, ryk o.fl. safnast oft hér sem getur skaðað leguna. Notið 4 mm sexkant til að losa skrúfuna. Fjarlægjið boltann og losið snúningshjólíð. Þrifið skinnur á milli hjóls og gaffals og strjúkið af hjólaegginni að utanverðu með klút. Látið dropa af olíu á hverja legu. Þegar því er lokið skal setja aftur saman íhlutina.
- Smyrjið hraðlosun afturhjól. Fjarlægjið afturhjól með því að þrýsta á hraðlosunarhnappinn og toga hjólið beint af. Dreifið fáeinum dropum af olíu yfir hraðlosun við naf afturöxuls. Ef ekið er í rigningu, sandi, salti eða krapi eða afturhjól sjaldan fjarlægt ætti að smyrja hraðlosun oftar og reglulega.
- Dælið lofti í hjólbarða. Skrúfið hettuna af ventlum hjólbarðanna. Dælið lofti í hjólbarðana uns réttur loftþrýstingur fæst með hentugu millistykki á ventilinn (sjá tæknilyðing).
- Kannið hvort allar skrúfur og rær eru tryggilega festar. Herðið eftir þörfum.
- Gangið úr skugga um að hjólastóllinn hafi ekki skemmt. Ef skemmdir verða skal strax hafa samband við næsta söluaðila eða teymi Panthera AB.

Tvisvar á ári þarf að:

- Smyrja hreyfanlega hluta á bremsum með fáeinum olíudropum.
- Smyrja fóðringuna við samskeytin á bakinu. Notið tvo 10 mm topplykla til að halda boltunum og losa rænar. Smyrja fóðringar með fáeinum olíudropum. Þegar því er lokið skal setja aftur saman íhlutina.
- Þvoið áklæði eftir þörfum. Þvoið í þvottavél sætisáklæði, bakáklæði og sætissessuáklæði við 60°C. Fyrir þvott skal festa saman kven- og karlriflása til að hindra að áklæðið verði hrjúft vegna núnings við riflásinn.

Hjálp við þjónustu og viðgerðir

Til að fá hjálp við þjónustu og viðgerðir skal fyrst hafa samband við söluaðila (hjálparmiðstöð). Einnig er hægt að hafa samband við teymi Panthera AB ef óskað er.

Instructions for reconditioning can be downloaded at www.panthera.se

Ef senda þarf hjólastóllinn á verkstæði til viðgerða.

1. Leggðu saman bak hjólastólsins og festu með nokkrum lögum af límbandi.
2. Pakkaðu hjólastólnum í bóluplast og bættu við mjúku efni neðst í kassann.
3. Komdu hjólastólnum fyrir í sterkbyggðum sendikassa.
4. Fyllið öll holrými með froðuleppum og sessu efni.
5. Lokið og þéttið kassann með nokkrum lögum af límbandi báðum megin á pakkanum.

Skipt um slithluti (Mynd 25 og 26)

Slithluti svo sem hjólbarða, slöngur og snúningshjól má panta hjá Panthera, en vinnu má framkvæma heima fyrir þá sem færir eru um það. Annars skal hafa samband við söluaðila hjólástóls eða Panthera. www.panthera.se

Ef þú skiptir sjálf/ur skaltu gera eftirfarandi: Eftirfarandi verkfæri þarf: Verkfæri til að skipta um hjólbarða og 4 mm sexkant.

Skipt um hjólbarða og slöngu: (Mynd 25)

- 1) Pantið varahluti frá Panthera í réttum stærðum. Mælið þvermál snúningshjóls í mm, en stærð afturhjólbarða má sjá á hliðinni.
- 2) Fjarlægjið afturhjólið með því að þrýsta á hraðlosunarhnappinn og toga hjólið beint af.
- 3) Fjarlægjið hjólbarðann og slönguna með hentugum verkfærum. Aðferðin er sú sama og notuð er við að skipta um hjólbarða og slöngu á reiðhjóli.
- 4) Setjið slönguna og hjólbarðann á og tryggjið að slangan sé ekki sprungin. Pumpið í hjólbarðann.
- 5) Festið aftur hjólið á hjólástólinn, tryggjið að hraðlosunarhnappur spretti út þannig að hjólið sér tryggilega fest við nafið. Togið hjólið út til að tryggja að það sé vel fest. Snúðið hjólinu til að tryggja hjólbarðinn hafi verið látinn rétt á og að hjólið sé algjörlega hringlaga.

Skipt um snúningshjól: (Mynd 26)

- 1) Pantið varahluti frá Panthera í réttum stærðum.
- 2) Losið snúningshjólið með 4 mm sexkant. Setjið á ykkur hvernig fóðringar snúningshjóla eru uppsettar – það eru hægri (1) og vinstri (2) útgáfur.
- 3) Þegar nýtt snúningshjól er fest á skal halda niðri báðum fóðringum og nota þumalinn og vísifingur og beina síðan snúningshjólinu í gaffalraufina. Þegar snúningshjólið er sett aftur saman eftir þríf eða þjónustu skal ávallt kanna hvort boltinn er með gengjulími (blátt, rautt eða grænt), sem gefur til kynna nægilega gengjulæsingu. Ef það vantar gengjulæsingu skal ávallt panta nýjan bolta eða nota smávegis af gengjulími.
- 4) Herðið að fullu með 4 mm sexkantlykli. Gangið úr skugga um að snúningshjól snúist auðveldlega



Mynd 25



Mynd 26

ÁBYRGÐ OG ENDING

Ending: Ending Panthera hjólastóla fer eftir hve miklu sliti þeir verða fyrir og hve gott viðhaldið er.

Þegar hjólastóllinn endist ekki lengur þarf að afhenda hann næsta söluaðila eða Panthera AB til endurvinnslu.

Ábyrgð

Panthera AB býður fimm ára verksmiðjuábyrgð á grind hjólastólsins. Fyrir aðra hluti gildir 12 mánaða ábyrgð (nema á slithlutum).

- Ábyrgðin nær til bilana sem verða vegna galla í hönnun, efni eða framleiðslu.
- Ábyrgðin nær **EKKI** til bilana sem verða vegna eðlilegs slits, vanrækslu á viðhaldi, mistaka í meðferð, rangrar geymsluaðferðar, rangrar samsetningar kaupanda, stillinga og notkunar framleiðslu frá öðrum aðilum án skriflegs samþykkis Panthera AB eða skaða af völdum viðgerða sem framkvæmdar eru að frumkvæði kaupanda.

Endurnýting

Panthera Micro S3/U3 henta vel til endurnýtingar. Áður en hjólastóllinn er endurnýttur verður að þrifa, sótthreinsa og senda hann til viðurkennds endurseljanda til skoðunar.

SAMRÆMI (Mynd 27 og 28)

Upplýsingar um samræmi hjólastóls við staðla má finna undir grindinni að framan. Táknskýringar er að finna á bls. 3.

Panthera AB áskilur sér rétt til að gera tæknilegar breytingar eftir þörfum



Mynd 27

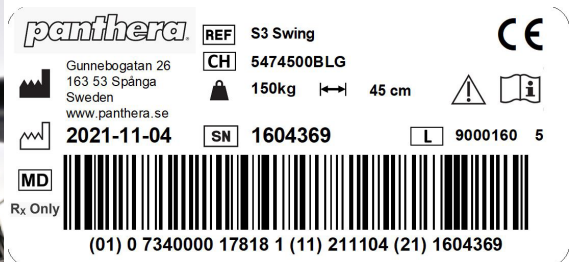

panthera REF S3 Swing
Gunnabogatan 26 CH 5474500BLG
163 53 Spånga
Sweden
www.panthera.se
2021-11-04 SN 1604369 L 9000160 5
Date: april 2016
Serial: 1400039
Rx Only
MD
CE
! i
(01) 0 7340000 17818 1 (11) 211104 (21) 1604369

Mynd 28

art.nr.8822215, skroaó 2023-01 útg. 2023-04-13

TÆKNILÝSING

S3 SWING					
Gerð	G547	G547	G547	G547	G547
Sætisbreidd (cm)	36	39	42	45	50
Heildarbreidd	57	60	63	66	71
Heildarlengd	93	93	93	93	93
Heildarhæð	64-84	64-84	64-84	64-84	64-84
Sæti					
Sætishalli	4°	4°	4°	4°	4°
Sætishæð að aftan	43	43	43	43	43
Sætishæð að framan	45	45	45	45	45
Sætisdýpt	40	40	40	40	40
Bak					
Hæð baks	20-45	20-45	20-45	20-45	20-45
Bakhalli aftur-fram	13,3-(-12)°	13,3-(-12)°	13,3-(-12)°	13,3-(-12)°	13,3-(-12)°
Þvermál afturhjól	24"	24"	24"	24"	24"
Þvermál ýtigjarðar	555 mm	555 mm	555 mm	555 mm	555 mm
Afturhjólahalli	2,2°	2,2°	2,2°	2,2°	2,2°
Þvermál snúningshjól	120 mm	120 mm	120 mm	120 mm	120 mm
Fótskemill að sæti - mál.	40-48 cm	40-48 cm	40-48 cm	40-48 cm	40-48 cm
Flutningsstærðir					
Breidd	49	52	55	58	63
Lengd	78	78	78	78	78
Hæð	50	50	50	50	50
Stöðugleiki í kyrrstöðu	5°	5°	5°	5°	5°
Þyngdir					
Alls (g)*	9400	9500	9600	9900	10300
Flutningur (g), þyngsti hluti	4600	4700	4800	5000	5500
Hám. þyngd notanda (kg)	100	100	100	150	150**
Lágmarks snúningsrými (cm)	90	90	90	90	90
Lofþrýstingur í hjólbörðum (bar/kPa)	8/800	8/800	8/800	8/800	8/800
Efni: grind/bak	Krómmólybden-rör				
Efni: áklæði	Pólýureþanhúðað pólýester				
Áklæði, sessa prófuð í samræmi við::	ISO 7176-16				
Flokkur hjólastóls	B; inni/úti				
* Þyngdir með bremsum uppsettum.					
** Sætisbreidd upp á 50 cm fer fram úr ráðlagðri heildarbreidd hjólastóls í samræmi við staðal. Við neyðarútganga þarf að hafa þetta í huga.					

Panthena AB áskilur sér rétt til að gera tæknilegar breytingar eftir þörfum

TÆKNILÝSING

S3 SWING SHORT						
Gerð	G553	G553	G553			
Sætisbreidd (cm)	33	36	39			
Heildarbreidd	54	57	60			
Heildarlengd	78-90	78-90	78-90			
Heildarhæð	64-84	64-84	64-84			
Sæti						
Sætishalli	4°	4°	4°			
Sætishæð að aftan	43	43	43			
Sætishæð að framan	45	45	45			
Sætisdýpt	35	35	35			
Bak						
Hæð baks	20-45	20-45	20-45			
Bakhalli aftur-fram	13,3-(-12)°	13,3-(-12)°	13,3-(-12)°			
Þvermál afturhjóls	24"	24"	24"			
Þvermál ýtigjarðar	555 mm	555 mm	555 mm			
Afturhjólahalli	2,2°	2,2°	2,2°			
Þvermál snúningshjóls	120 mm	120 mm	120 mm			
Fótskemill að sæti - mál.	38-48 cm	38-48 cm	38-48 cm			
Flutningsstærðir						
Breidd	46	49	52			
Lengd	78	78	78			
Hæð	50	50	50			
Stöðugleiki í kyrrstöðu	5°	5°	5°			
Þyngdir						
Alls (g)*	8900	9000	9100			
Flutningur (g), þyngsti hluti	4400	4500	4600			
Hám. þyngd notanda (kg)	100	100	100			
Lágm. snún.rymi (cm)	85	85	85			
Lofþrýstingur (bör/kPa)	8/800	8/800	8/800			
Efni: grind/bak	Krómmólýbden					
Efni: Áklæði (bólstrun)	Pólýúreþanhúðað pólýester					
Áklæði og sessa brunaprófuð samkvæmt:	ISO 7176-16					
Hjólástóla flokkur	B; inni/úti					
* Þyngdir ásamt uppsettum bremsum						

TÆKNILÝSING

S3 SWING LOW 0°

Gerð	G5837	G5837	G5837	G5837	G5837
Sætisbreidd (cm)	36	39	42	45	50
Heildarbreidd	57	60	63	66	51
Heildarlengd	93	93	93	93	93
Heildarhæð	61,5-81,5	61,5-81,5	61,5-81,5	61,5-81,5	61,5-81,5
Sæti					
Sætishalli	0°	0°	0°	0°	0°
Sætishæð að aftan	39	39	39	39	39
Sætishæð að framan	39	39	39	39	39
Sætisdýpt	35,37.5,40	35,37.5,40	35,37.5,40	35,37.5,40	35,37.5,40
Bak					
Hæð baks	20-45	20-45	20-45	20-45	20-45
Bakhalli aftur-fram	13,3-(-12)°	13,3-(-12)°	13,3-(-12)°	13,3-(-12)°	13,3-(-12)°
Þvermál afturhjól	24"	24"	24"	24"	24"
Þvermál ýtigjarðar	555 mm	555 mm	555 mm	555 mm	555 mm
Afturhjólahalli	2,2°	2,2°	2,2°	2,2°	2,2°
Þvermál snúningshjól	120 mm	120 mm	120 mm	120 mm	120 mm
Fótskemill að sæti - mál.	40-48 cm	40-48 cm	40-48 cm	40-48 cm	40-48 cm
Flutningsstærðir					
Breidd	49	52	55	58	63
Lengd	78	78	78	78	78
Hæð	50	50	50	50	50
Stöðugleiki í kyrrstöðu	5°	5°	5°	5°	5°
Þyngdir					
Alls (g)*	9370	9470	9570	9770	10170
Flutningur (g), þyngsti hluti	4570	4670	4770	5070	5470
Hám. þyngd notanda (kg)	100	100	100	150***	150***
Lágm. snún.rými (cm)	90	90	90	90	90
Lofþrýstingur (bör/kPa)	8/800	8/800	8/800	8/800	8/800
Efni: grind/bak	Krómmólýbden				
Efni: Áklæði (bólstrun)	Pólýureþanhúðað pólýester				
Áklæði og sessa brunaprófuð samkvæmt:	ISO 7176-16				
Hjólástóla flokkur	B; inni/úti				

* Þyngdir með bremsum uppsettum.

** Sætisbreidd upp á 50 cm fer fram úr ráðlagðri heildarbreidd hjólástóls í samræmi við staðal. Hafid þetta í huga við neyðarútganga

TÆKNILÝSING

S3 SWING LONG					
Gerð	G5818	G5818	G5818	G5818	G5818
Sætisbreidd (cm)	36	39	42	45	50
Heildarbreidd	57	60	63	66	51
Heildarlengd	98	98	98	98	98
Heildarhæð	64-84	64-84	64-84	64-84	64-84
Sæti					
Sætishalli	4°	4°	4°	4°	4°
Sætishæð að aftan	43	43	43	43	43
Sætishæð að framan	45	45	45	45	45
Sætisdýpt	37,5-45	37,5-45	37,5-45	37,5-45	37,5-45
Bak					
Hæð baks	20-45	20-45	20-45	20-45	20-45
Bakhalli aftur-fram	13,3-(-12)°	13,3-(-12)°	13,3-(-12)°	13,3-(-12)°	13,3-(-12)°
Þvermál afturhjól	24"	24"	24"	24"	24"
Þvermál ýtigjarðar	555 mm	555 mm	555 mm	555 mm	555 mm
Afturhjólahalli	2,2°	2,2°	2,2°	2,2°	2,2°
Þvermál snúningshjól	120 mm	120 mm	120 mm	120 mm	120 mm
Fótskemill að sæti - mál.	40-48 cm	40-48 cm	40-48 cm	40-48 cm	40-48 cm
Flutningsstærðir					
Breidd	49	52	55	58	63
Lengd	68	68	68	68	68
Hæð	50	50	50	50	50
Stöðugleiki í kyrrstöðu	5°	5°	5°	5°	5°
Þyngdir					
Alls (g)*	9670	9770	9870	10070	10470
Flutningur (g), þyngsti hluti	4870	4970	5070	5270	5670
Hám. þyngd notanda (kg)	100	100	100	150***	150***
Lágm. snún.rymi (cm)	90	90	90	90	90
Lofþrýstingur (bör/kPa)	8/800	8/800	8/800	8/800	8/800
Efni: grind/bak	Krómmólýbden				
Efni: Áklæði (bólstrun)	Pólýureþanhúðað pólýester				
Áklæði og sessa brunaprófuð samkvæmt:	ISO 7176-16				
Hjólástóla flokkur	B; inni/úti				

* Þyngdir með bremsum uppsettum.

** Sætisbreidd upp á 50 cm fer fram úr ráðlagðri heildarbreidd hjólástóls í samræmi við staðal. Hafid þetta í huga við neyðarútganga.

*** Samþykkt fyrir 136 kg þyngd notanda við árekstrapröfun ISO 7176-19;2001

TÆKNILÝSING

S3 SWING EXTENDED 25

Gerð	G581	G581	G581	G581	G581
Sætisbreidd (cm)	36	39	42	45	50
Heildarbreidd	57	60	63	66	51
Heildarlengd	95.5	95.5	95.5	95.5	95.5
Heildarhæð	64-84	64-84	64-84	64-84	64-84
Sæti					
Sætishalli	4°	4°	4°	4°	4°
Sætishæð að aftan	43	43	43	43	43
Sætishæð að framan	45	45	45	45	45
Sætisdýpt	35-42,5	35-42,5	35-42,5	35-42,5	35-42,5
Bak					
Hæð baks	20-45	20-45	20-45	20-45	20-45
Bakhalli aftur-fram	13,3-(-12)°	13,3-(-12)°	13,3-(-12)°	13,3-(-12)°	13,3-(-12)°
Þvermál afturhjól	24"	24"	24"	24"	24"
Þvermál ýtigjarðar	555 mm	555 mm	555 mm	555 mm	555 mm
Afturhjólahalli	2,2°	2,2°	2,2°	2,2°	2,2°
Þvermál snúningshjól	120 mm	120 mm	120 mm	120 mm	120 mm
Fótskemill að sæti - mál.	40-48 cm	40-48 cm	40-48 cm	40-48 cm	40-48 cm
Flutningsstærðir					
Breidd	49	52	55	58	63
Lengd	68	68	68	68	68
Hæð	50	50	50	50	50
Stöðugleiki í kyrrstöðu	5°	5°	5°	5°	5°
Þyngdir					
Alls (g)*	9370	9470	9570	9870	10270
Flutningur (g), þyngsti hluti	4570	4670	4770	4970	5470
Hám. þyngd notanda (kg)	100	100	100	150***	150***
Lágm. snún.rymi (cm)	90	90	90	90	90
Loftþrýstingur (bör/kPa)	8/800	8/800	8/800	8/800	8/800
Efni: grind/bak	Krómmólýbden				
Efni: Áklæði (bólstrun)	Pólýureþanhúðað pólýester				
Áklæði og sessa brunaprófuð samkvæmt:	ISO 7176-16				
Hjólástólaflokkur	B; inni/úti				

* Þyngdir með bremsum uppsettum.

** Sætisbreidd upp á 50 cm fer fram úr ráðlagðri heildarbreidd hjólástól í samræmi við staðal.

Hafið þetta í huga við neyðarútganga.

*** Samþykkt fyrir 136 kg þyngd notanda við árekstraprófun ISO 7176-19:2001



Panthera AB, Gunnebogatan 26, SE-163 53 Spånga, Sweden
+46-8-761 50 40, www.panthera.se, panthera@panthera.se



